

SAMSUNG

FINO 800
MAXIMA ZOOM 80Ti

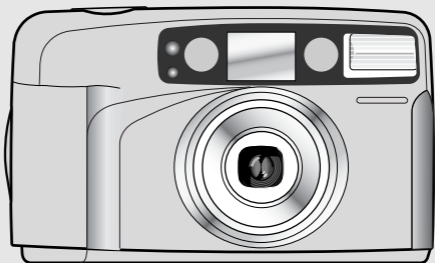

**ENGLISH / DEUTSCH / FRANÇAIS /
ESPAÑOL / ITALIANO / DUTCH /
中文說明書**

PART NAMES

· Front/Top/Rear/Bottom

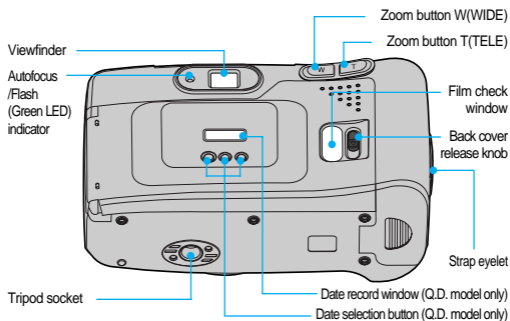
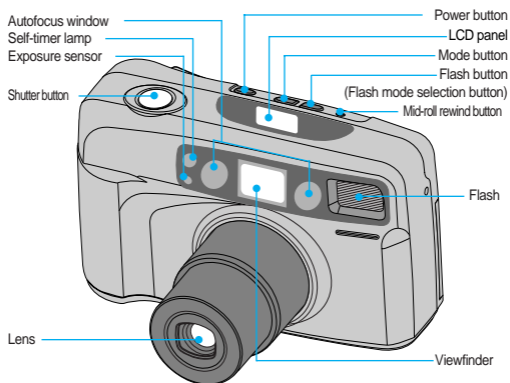

PART NAMES

· Interior

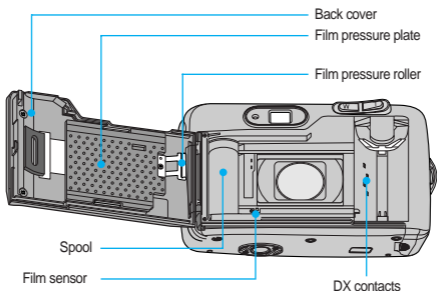

LCD PANEL

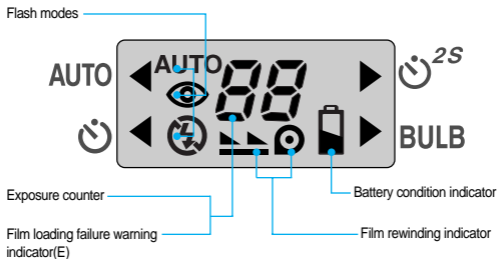

LOADING THE BATTERY

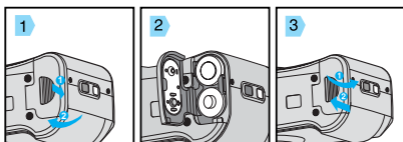

- En**
1. Open the chamber cover by sliding the battery chamber cover.
 2. Insert a new battery and ensure it is placed in the correct position.
 3. Close the chamber cover.
- ※ The indicator will disappear on the LCD panel when the power is turned off.
 - ※ If the date or time is incorrect, please refer to page (16) and adjust accordingly.

- Deu**
1. Öffnen Sie das Batteriefach, indem Sie den Deckel aufschieben.
 2. Legen Sie eine neue Batterie ein und vergewissern Sie sich, daß sie sich in der richtigen Position befindet.
 3. Schließen Sie das Fach wieder.
- ※ Der Anzeiger wird von der LCD-Anzeige verschwinden, wenn das Gerät abgeschaltet wird.
 - ※ Falls Datum oder Uhrzeit nicht stimmen, neu einstellen, siehe Seite (16).

- Fr**
1. Ouvrez le compartiment de la pile en faisant glisser son couvercle.
 2. Introduisez une nouvelle pile et assurez-vous que sa position est correcte.
 3. Remettez en place le couvercle.
- ※ L'indicateur disparaîtra du tableau d'affichage à cristaux liquides quand le courant sera coupé.
 - ※ Si la date ou l'heure ne sont pas correctes, reportez-vous à la page (16) et effectuer le réglage approprié.

Es

1. Abra el compartimento de la pila deslizando su tapa.
2. Inserte una nueva pila y compruebe que esté colocada en la posición correcta.
3. Cierre la tapa del compartimento de la pila.
 - ※ El indicador desaparecerá de la pantalla LCD cuando esté apagado.
 - ※ Si la fecha o la hora son incorrectas, por favor consulte la página (16) y ajústelas convenientemente.

It

1. Aprire il coperchio del vano batteria facendolo scorrere.
2. Inserire una batteria nuova ed accertarsi che sia posizionata correttamente.
3. Chiudere il coperchio del vano batteria.
 - ※ L'indicatore scomparirà dal pannello LCD quando l'apparecchio verrà spento.
 - ※ Se la data o l'ora sono errate, impostar le come indicato a pagina(16).

Du

1. Open het batterijcompartiment door het deksel open te schuiven.
2. Zet een nieuwe batterij in de camera. Let daarbij vooral op de juiste stand.
3. Sluit het deksel van het batterijcompartiment.
 - ※ Het signaal zal verdwijnen op het LCD paneel wanneer het toestel afgezet wordt.
 - ※ Wijk de datum af, raadpleeg dan bladzijde (16) en zet de datum gelijk.

中

1. 輕推電池室蓋，將其打開。
2. 裝入新電池并確認電池已正確放置。
3. 關上電池室蓋。
 - ※ 若電源被消除，LCD上的 表示燈會消燈
 - ※ 如果日期或時間不正確，請參閱第(16)頁，并根據情況進行調整。

LOADING THE FILM

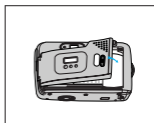
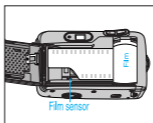
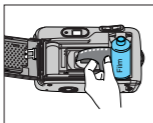

- En**
1. Open the back cover by sliding the release knob as shown above.
 2. Insert a roll of film in the chamber. Do not force the film into position.
 3. The film should lie flat.
 4. Close the back cover. It will close with a "click".
 5. The film will automatically advance until the film counter reads "1".
* If a film is loaded incorrectly, the LCD panel will display an "E" warning signal. Reload the film following the steps shown above.
- Deu**
1. Öffnen Sie die Rückwand, indem Sie den Entriegelungsknopf - wie oben gezeigt - verschieben.
 2. Legen Sie einen Film in die Kammer, ohne ihn mit Gewalt in die richtige Position zu drücken.
 3. Der Film muß flach aufliegen.
 4. Schließen Sie die Rückwand. Sie rastet hörbar ein.
 5. Der Film wird automatisch transportiert, bis das Zählwerk "1" anzeigt.
* Wurde der Film falsch eingelegt, blinkt die Anzeige "E" im LCD-Display. Legen Sie den Film gemäß den obigen Anweisungen noch einmal ein.
- Fr**
1. Ouvrez le dos de l'appareil en faisant glisser son poussoir de déverrouillage comme indiqué ci-dessus.
 2. Placez le rouleau de film dans son logement sans forcer.
 3. Le film doit être plat et bien tendu.
 4. Refermez le dos de l'appareil en appuyant dessus jusqu' A ce que vous entendiez un "clic".
 5. Le film avance automatiquement jusqu' à ce que le compteur affiche "1".
* En cas de chargement incorrect, le signal d'erreur "E" apparaît sur l'écran LCD. Recommencez le chargement du film en suivant les étapes indiquées ci-dessus.

Es

1. Deslice la palanca de apertura del respaldo para abrirlo tal y como se muestra en el dibujo sobre estas líneas.
2. Inserte un rollo de película en el compartimento de la película. No fuerce la película al introducirla.
3. La película deberá permanecer plana, tal y como aparece en los dibujos de más abajo.
4. Cierre el respaldo. Se cerrará con un "clic".
5. La película avanzará automáticamente hasta que aparezca "1" en el contador.
※ Si la película se ha cargado incorrectamente, aparecerá la señal de advertencia "E" en el panel informativo LCD. Vuelva a cargar la película siguiendo los pasos mostrados anteriormente.

It

1. Aprire il coperchio posteriore facendo scorrere lo sblocco come suindicato.
2. Inserire il rullino nello scomparto. Non forzare il rullino durante l'inserimento.
3. La pellicola dovrà essere ben tesa.
4. Chiudere il coperchio posteriore finché non si sentirà il clic dello scatto.
5. La pellicola avanzerà automaticamente finché non comparirà un 1 sul contafotogrammi.
※ In caso di errato inserimento della pellicola, sul pannello LCD appare il simbolo E. Reinserire la pellicola procedendo come suindicato.

Du

1. Open de achterwand door de sluiting ervan als afgebeeld opzij te schuiven.
2. Leg de filmcassette in het filmcompartiment. Forceer daarbij niets.
3. Zorg ervoor dat de film vlak ligt.
4. Sluit de achterwand tot die hoorbaar dichtklikt.
5. Nu wordt automatisch de eerste opname van de film voorgedraaid en wordt in de opnameteller het cijfer "1" zichtbaar.
※ Is de film verkeerd in de camera gezet, dan knippert in het LCD-venster de letter "E". In dat geval zet u de film opnieuw in de camera volgens de bovenstaande procedure.

中

1. 如上圖所示，輕推背蓋釋放栓打開背蓋。
 2. 裝進一卷底片。不要將底片強行壓入。
 3. 底片應平展放置。
 4. 關上背蓋。關好時會聽到“喀”的一聲。
 5. 底片會自動進片，直到底片計數器顯示“1”。
- ※ 若底片安裝不正確，液晶板會顯示警告信號“E”。
按照上述步驟重新安裝底片。

TAKING PICTURES

- En**
- . Aim the Autofocus frame at a subject.
 - . Press the Shutter button half way down. The lens is focused when the green lamp turns on.
 - . Press the Shutter button all the way down to take a picture.
 - . The film will automatically advance after shooting and the frame counter will advance.
 - . Exposure range (WIDE) : 1m ~ ∞ , (TELE) : 1.2m ~ ∞
- ※ The quality of pictures is not guaranteed when the distance is less than 1.0m (WIDE) or 1.2m (TELE).
- Deu**
- . Richten Sie den Autofokusrahmen auf ein Motiv
 - . Drücken Sie den Auslöser halb herunter. Das Objektiv ist scharfgestellt, wenn die grüne Lampe aufleuchtet.
 - . Drücken Sie den Auslöser ganz herunter, um die Aufnahme zu machen.
 - . Der Film wird nach der Aufnahme automatisch weitertransportiert und das Bildzählwerk zählt weiter.
 - . Belichtung (WEITWINKEL) : 1,0m ~ ∞ , (TELE) : 1,2m ~ ∞
- ※ Die Schärfe der Aufnahmen kann bei Abständen unter 1,0m (WIDE) bzw. unter 1,2m (TELE) nicht gewährleistet werden.
- Fr**
- . Avez la mire autofocus sur le sujet.
 - . Appuyez à demi sur le déclencheur. La mise au point est réalisée lorsque le voyant vert s'allume.
 - . Appuyez à fond sur le déclencheur pour prendre la photographie.
 - . Après la photographie le film avance automatiquement d'une vue ainsi que le compteur.
 - . Exposition portée (GRAND ANGLE):1,0m ~ ∞ (TELE) : 1,2m ~ ∞
- ※ Nous ne garantissons pas la qualité de vos photos en cas de prise de vue inférieure à 1m (en grand angle) ou 1,2m (en téléobjectif).

Es

- . Sitúe el recuadro del autofocus sobre el sujeto.
- . Pulse el disparador hasta la mitad. Cuando el motivo se encuentre correctamente enfocado, la lámpara verde se iluminará.
- . Presione el disparador hasta el fondo para tomar la fotografía.
- . La película avanzará automáticamente después de realizar la fotografía y avanzará el contador de exposiciones.
- . Gama de exposición(ANGULAR) : 1m ~ ∞, (TELE) : 1,2m ~ ∞
- ※ La calidad de las fotografías no esta garantizada cuando la distancia es inferior a 1m (ANGULAR) o a 1,2m (TELE).

It

- . Puntare la cornice autofocus sul soggetto.
- . Premere il pulsante di scatto a metà corsa. L'obiettivo è a fuoco quando si accende la spia verde.
- . Premere a fondo il pulsante di scatto per scattare la fotografia.
- . Dopo aver scattato la fotografia, la pellicola ed il contafotogrammi avanzano automaticamente.
- . Campo del esposizione (WIDE) : 1.0m ~ ∞ , (TELE) : 1.2m ~ ∞
- ※ La qualità delle immagine non viene garantita quando la distanza è inferiore e 1m(WIDE) o 1.2m(TELE).

Du

- . Richt het autofocuskader op uw onderwerp
- . Druk de ontspanknop half in. Als de groene LED brandt, heeft de camera zich scherpgesteld.
- . Druk de ontspanknop helemaal in om een opname te maken.
- . Na de opname wordt de film automatisch getransporteerd en de stand van de opnameteller met één verhoogd.
- . Belichtingsregeling bereik(GROOTHOEK) : 1.0m ~ ∞ (TELE) : 1.2m ~ ∞
- ※ De kwaliteit van foto's kan niet worden gegarandeerd als de afstand minder dan 1m(GROOTHOEK) of 1.2m(TELE) bedraagt.

中

- . 從自動對焦係裡選擇準要拍攝的主體。
- . 輕按快門，鏡頭會自動進行對焦，對焦準確時綠燈會亮。
- . 按下快門拍照。
- . 拍照完成後底片及計數器會自動前進一張。
- . 拍攝範圍(WIDE):1m ~ ∞, (TELE):1.2m ~ ∞
- ※ 在望遠(W)1.0m和廣角(T)1.2m以內拍攝時，可以拍攝但像片不明

USING THE FOCUS LOCK



- En** . If you want to focus on a subject that is not in the centre of your picture, use the Focus Lock function described below.
1. Aim the camera with the autofocus frame superimposed over the subject.
 2. Press the shutter button half way down. (Green LED lights)
Be careful not to press the shutter button all the way down to avoid taking an unwanted picture.
 3. Keeping the shutter button depressed, recompose your picture as desired. Hold the camera steadily and gently press the shutter button completely down. The Focus Lock can be released at any time by lifting your finger from the shutter button.
- Deu** . Wenn Sie auf ein Motivteil scharfstellen möchten, das sich nicht in der Bildmitte befindet, verwenden Sie den Schärfespeicher wie folgt.
1. Richten Sie die Kamera bzw. den Autofokus-Rahmen mittig auf den gewünschten Motivteil.
 2. Drücken Sie den Auslöser halb herunter (grüne LED leuchtet).
Achten Sie darauf, den Auslöser nicht ganz herunterzudrücken, um ein ungewolltes Bild zu vermeiden.
 3. Halten Sie den Auslöser leicht gedrückt und schwenken Sie wieder zum gewünschten Bildausschnitt zurück. Halten Sie die Kamera ruhig und drücken Sie dann den Auslöser ganz herunter. Sie können die Fokusspeicherung jederzeit durch Loslassen des Auslösers wieder aufheben.

Fr

- . Pour faire la mise au point sur un sujet décentré dans votre composition, bloquez la mise au point en procédant comme suit :
1. Avez la mire autofocus sur le sujet.
 2. Appuyez à demi sur le déclencheur (témoin LED vert). Veillez à ne pas appuyer sur le déclencheur à fond pour ne pas prendre de photo involontaire.
 3. Tout en maintenant le déclencheur à demi appuyé, recomposez votre photographie. Tenez l'appareil de la façon la plus stable possible et appuyez doucement et à fond sur le déclencheur. Vous pouvez annuler la mémorisation de mise au point à tout moment en relâchant le déclencheur.

Es

- . Si desea enfocar un sujeto que no se encuentra en el centro de la foto, utilice la función de bloqueo del enfoque tal y como se describe a continuación.
1. Apunte la cámara con el recuadro del autofocus sobre el sujeto.
 2. Pulse el disparador hasta la mitad (diodo verde encendido). Tenga cuidado de no presionar el disparador hasta el fondo para evitar tomar una fotografía involuntariamente.
 3. Mantenga el disparador pulsado hasta la mitad y vuelva a encuadrar la imagen de la forma deseada. Sostenga la cámara firmemente y pulse suavemente el disparador hasta el fondo. El bloqueo del enfoque podrá anularse en cualquier momento con sólo levantar el dedo del disparador.

It

- . Se si vuole mettere a fuoco un soggetto che non è al centro dell'immagine, si userà la funzione del Focus Lock descritta di seguito.
1. Puntare la macchina con la cornice autofocus sovrapposta al soggetto.
 2. Premere il pulsante di scatto fino a metà corsa (Il LED verde si accende) Fare attenzione a non premere a fondo il pulsante di scatto per evitare uno scatto indesiderato.
 3. Tenendo premuto il pulsante di scatto, ricomporre l'immagine come desiderato. Tenere la macchina ben ferma e premere con delicatezza fino in fondo il pulsante di scatto. Il Focus Lock può essere sbloccato in qualsiasi momento togliendo il dito dal pulsante di scatto.

Du

. Om scherp te stellen op een onderwerp dat niet in het midden van het zoekerbeeld staat, gebruikt u het autofocusgeheugen, zoals hieronder is beschreven.

1. Richt de camera zo dat het gewenste onderwerp in het autofocuskader staat.
2. Druk de ontspanknop half in (Groene LED gaat branden). Druk niet per ongeluk de ontspanknop helemaal in, want dat maakt u een onbedoelde opname.
3. Houd de ontspanknop half ingedrukt en kader uw opname af. Houd de camera goed stil en druk de ontspanknop helemaal in. U kunt het autofocusgeheugen op elk gewenst moment uitschakelen door de ontspanknop los te laten.

中

. 如果鼻想要拍攝的主體不在照片的中央位置，請按下列方式使用焦距鎖定功能

1. 將像機對準所要拍攝的主體，使其落在自動對焦系裏。
2. 半按快門瞿（綠色LED亮）小心不要將快門瞿完全按到底，以免拍出不想要的照片。
3. 保持半按快門瞿的狀態，移動像機至鼻所要拍攝的畫面。持穩像機并完全按下快門瞿。
只要手指離開快門瞿，焦距鎖定就會解除。

REWINDING THE FILM

En Mid-roll rewinding

. To rewind the film in the middle of a roll, press the Mid-roll rewind button. The film will be completely rewound, ready for processing. You will not be able to reload the film.

- ※ If you press the Power button during film rewinding, the rewinding is interrupted until the Power button is released.
- ※ If the motor stops before the LCD shows "0", replace the battery. Do not open the back cover until the battery is replaced.

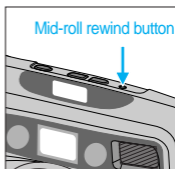

Deu Vorzeitiges Rückspulen

. Um den Film vorzeitig zurückzuspulen, drücken Sie den Rückspulknopf. Der Film wird komplett zurückgespult und ist fertig zum Entwickeln. Sie können den Film nicht wieder einlegen.

- ※ Wenn Sie während des Rückspulens die Ein/Aus-Taste drücken, wird die Rückspulung so lange unterbrochen, bis Sie diese Taste wieder freigeben.
- ※ Wenn der Motor abschaltet, bevor das LCD-Display "0" anzeigt, ersetzen Sie bitte die Batterie. Öffnen Sie keinesfalls die Rückwand der Kamera, bevor die Batterie ersetzt und der Film vollständig zurückgespult ist.

Fr Rembobinage à mi-film

. Pour rembobiner un film en cours d'utilisation, appuyez sur la touche de rembobinage à mi-film. Le film sera complètement rembobiné, prêt pour le développement. Vous ne pourrez plus le réinstaller.

- ※ Si vous appuyez sur la touche Arrêt/Marche en cours de rembobinage, celui-ci s'interrompra. Il reprendra lorsque vous aurez relâché cette touche.
- ※ Si le moteur s'arrête avant l'apparition de "0" sur l'écran LCD, remplacez la pile. N'ouvrez pas l'appareil avant d'avoir remplacé la pile.

Es Botó de rebobinado a mitad de rollo

- Para rebobinar la película a la mitad, presione el botón de rebobinado a mitad de rollo. La película se rebobinará totalmente, lista para su revelado. No podrá volver a cargar la película.
- ※ Si presiona el botón de conexión/desconexión durante el rebobinado de la película, el rebobinado se interrumpirá hasta que deje de pulsarlo.
- ※ Si el motor se detiene antes de que aparezca "0" en el panel informativo LCD, cambie la pila. No abra el respaldo de la cámara hasta haber cambiado la pila

It Riavvolgimento a metà rullino

- Per riavvolgere la pellicola a metà rullino, premere il relativo pulsante. La pellicola verrà riavvolta completamente e sarà pronta per lo sviluppo. Questa pellicola non potrà più essere reinserita.
- ※ Premendo il pulsante Power durante il riavvolgimento della pellicola, il riavvolgimento viene interrotto finché non viene rilasciato il pulsante Power.
- ※ Se il motore si ferma prima che compaia 0 sul pannello LCD, sostituire la batteria. Non aprire il coperchio posteriore finché non è stata sostituita la batteria.

Du Gedeeltelijk belichte film terugwikkelen

- Om een gedeeltelijk belichte film terug te wikkelen, drukt u knop voor het terugwikkelen van gedeeltelijk belichte films in. De film wordt dan volledig teruggewikkeld en is klaar voor verwerking. U kunt de film niet opnieuw plaatsen.
- ※ Drukt u de cameraschakelaar in tijdens het terugwikkelen, dan wordt het terugwikkelen onderbroken tot u de cameraschakelaar weer loslaat.
- ※ Als de motor stopt voordat in het LCD-venster een "0" verschijnt, moet u de batterij vervangen. Open de achterwand niet eerder dan nadat u de batterij vervangen hebt.

● 中途退片

· 按中途退片鍵就可中途退片。底片會完全回卷，以備衝洗。已退出的底片不能再裝回。

※ 若在退片途中突然按下電源開關，則退片會中斷，直到電源開關被釋放為止。

※ 若馬達在液晶板顯示“0”之前即停止，應更換電池。電池未更換前請勿打開背蓋。

DATE IMPRINTING (Q.D.MODEL ONLY)

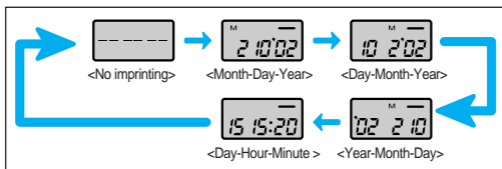

En 1. Changing Date format

- Press the MODE button in the back cover to select the desired format.

Deu 1. Ändern des Datumformats

- Drücken Sie die MODE-Taste in der Rückwand, um das gewünschte Format zu wählen.

Fr 1. Changement de format de date

- Pressez la touche MODE se trouvant au dos pour sélectionner le format désiré.

Es 1. Cómo cambiar el formato de la fecha

- Presione el botón MODE (MODOS) situado en el respaldo para seleccionar el formato deseado.

It 1. Modifica formato data

- Premere il pulsante MODE nel coperchio posteriore per selezionare il formato desiderato.

Du 1. Datumnotatie wijzigen

- Druk op de MODE-knop op de achterwand om de gewenste notatie te selecteren.

中 1. 更改日期格式

- 按模式鍵，日期的模式依序有如左列五種不同的方式。

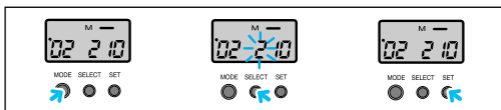

En 2. Setting the Date

- . Select the date mode by pressing the MODE button.
- . Press the SELECT button to access a day, month or year.
- . Adjust the date or time by pressing the SET button. (The date will run through quickly if you press the SET button continuously.)
- ※ This camera will set the date automatically until 2049.
- ※ A year mark will be indicated by the last 2 digits on the Date Record Window, which will be printed on the picture.
- ※ The 2049 date is subject to change without prior notice.

Deu 2. Einstellung des Datums

- . Wählen Sie den Datenmodus durch Drücken der MODE-Taste.
- . Drücken Sie die SELECT-Taste, um Zugriff auf Tag, Monat, Jahr zu bekommen.
- . Verstellen Sie das Datum oder die Uhrzeit durch Drücken der Taste SET. (Das Datum läuft kontinuierlich durch, wenn Sie die SET Taste anhaltend drücken.)
- ※ Die Kamera kann das Datum automatisch bis 2049 einstellen.
- ※ Die Kennzeichnung des Jahres erfolgt durch die Anzeige der letzten zwei Ziffern auf dem LCD-Display. Dies erscheint auf dem Bild.
- ※ Änderung des 2049-er Datums ist ohne vorherige Ankündigung möglich.

Fr 2. Programmation de la date

- Sélectionnez le mode date en pressant la touche MODE.
- Pressez la touche SELECT pour choisir la section jour, mois ou année.
- Réglez la date ou l'heure avec la touche SET. (La date défilera rapidement si vous pressez la touche SET en continu.)
- ※ Cet appareil réglera la date automatiquement jusqu'à 2049.
- ※ L'an apparaîtra dans les deux derniers chiffres à l'afficheur aux cristaux liquides et sera imprimé sur la photo.
- ※ La date 2049 pourrait changer sans préavis.

Es 2. Cómo ajustar la fecha

- Seleccione el modo de la fecha presionando el botón MODE.
- Presione el botón SELECT (Selección) para acceder a un día, mes o año.
- Ajuste la fecha o la hora presionando el botón SET (Ajuste). Las fechas correrán rápidamente si mantiene pulsado el botón SET ininterrumpidamente.
- ※ Esta cámara ajustará automáticamente la fecha hasta el año 2049.
- ※ El año aparecerá indicado por las dos últimas cifras en el panel informativo LCD, las cuales se imprimirán en la fotografía.
- ※ La fecha 2049 podría cambiar sin previo aviso.

It 2. Impostazione data

- Selezionare il modo data premendo il pulsante MODE.
- Premere il pulsante SELECT per accedere a giorno, mese o anno.
- Impostare la data o l'ora premendo il pulsante SET (Tenendo premuto il pulsante SET, la data avanza più velocemente).
- ※ La macchina regolerà la data automaticamente fino al 2049.
- ※ Comparirà il segno dell'anno nelle ultime due cifre sul pannello LCD che verrà stampato sulla fotografia.
- ※ La data 2049 potrebbe cambiare senza preavviso.

Du

2. Datum instellen

- Selecteer de datumfunctie door op de MODE-knop te drukken.
- Druk op de SELECT-knop om een dag, maand of jaar te selecteren.
- Pas de datum of tijd aan door op de SET-knop te drukken. (Als u de SET-knop continu indrukt, verandert de datum ook in snel tempo continu.)
- ※ De camera stelt de datum automatisch in tot 2049.
- ※ Het jaar dat op de foto wordt afgedrukt wordt op het LCD-venster aangegeven met de laatste twee cijfers.
- ※ De datum 2049 kan zonder aankondiging veranderen.

中

2. 設置日期

- 按模式鍵(MODE)選擇日期的模式。
- 按選擇鍵(SELECT)選擇需要調整的日、月或年。
- 然後再按設定鍵(SET)來調整數字。(如繼續按著SET鍵,數字可能會變得很快)
- ※ 此相機會自動設定至西元2049年。
- ※ 相機的年略顯示及印製為西元的最後兩位數。
- ※ 西元2049年後日期可能會不準確,將不另行通知更改。

USING THE FLASH MODE

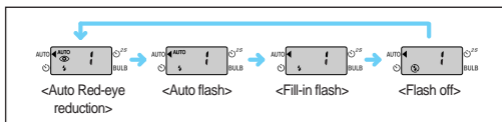

- En**
- You can select the flash mode by pressing the FLASH button.
 - The Flash Mode Order is subject to change without prior notice.
 - ※ In case of the "Auto Flash" function, the camera will retain the mode even though the camera is turned off. When you turn on the camera, check the LCD panel. (but)When you change the battery, the mode will be set to auto red-eye reduction.
- Deu**
- Die Blitz-Betriebsart wählen Sie durch Drücken der FLASH-Taste.
 - Kann sich die Funktion "Blitzlich" auch ohne voranzeige ändern.
 - ※ Die Funktion "Automatikblitz" bleibt erhalten, auch wenn Sie die Kamera abschalten. Prüfen Sie das LCD-Display, wenn Sie die Kamera wieder einschalten. Im Falle eines Batteriewechsels allerdings stellt sich wieder die Rotaugeneffektreduzierung ein.
- Fr**
- Vous pouvez sélectionner le mode flash au moyen de la touche FLASH.
 - La fonction de mode Flash peut varier sans préavis.
 - ※ En cas de choix de la fonction "Flash auto", l'appareil reste sélectionné sur ce mode même si l'appareil est mis hors tension. Lorsque vous mettez l'appareil sous tension, vérifiez l'écran LCD.(mais) lors du changement de la pile, on reviendra à la fonction de réduction Automatique de l'effet yeux rouges.

- Es** . Podrá seleccionar el modo del flash que desee presionando el botón FLASH.

. La función del modo Flash puede variar sin previo aviso.

※ En caso de utilizar la función de Flash automático, la cámara mantendrá dicho modo incluso al desconectarla. Cuando vuelva a conectar la cámara, compruebe el panel informativo LCD. (pero) cuando se cambia la batería, se volverá a la función reducción efecto ojos rojos automático.
- It** . Il modo flash si seleziona premendo il pulsante FLASH.

. La funzione della modalità Flash può variare senza preavviso.

※ Nel caso della funzione Autoflash , questo modo rimane attivato finché non viene spenta la macchina. Controllare il pannello LCD alla riaccensione.(ma) quando si sostituisce la batteria, si ritornerà alla funzione riduzione effetto occhi rossi.
- Du** . De gewenste flitserfunctie kiest u door herhaald indrukken van de FLASH-knop.

. De Flash Mode Order is onderhevig aan veranderingen zonder een aankondiging vooraf.

※ De stand "Automatisch filitsen" blijft ook ingesteld als de camera wordt uitgeschakeld. Controleer daarom in het LCD-venster altijd de functie waarop de camera is ingesteld als u die weer inschakelt. (maar) Wanneer u de batterij vervangt, zal de "rode ogen" functie inwerking treden.
- 中** . 按閃光燈選擇閃光燈模式。

. 閃光燈模式的命令自己可以隨便變動。

※ 再次打開時相機將仍然會保留該模式，打開相機時請檢查液晶板。但是交換電池時，設定為消除紅眼模式。

AUTO RED-EYE REDUCTION

- En** . In low light conditions, the flash will automatically fire to obtain a suitable exposure.
. You can decrease the red-eye phenomenon automatically when taking a portrait picture in low light.
- Deu** . Bei schlechten Lichtverhältnissen schaltet sich der Blitz automatisch zu, um eine geeignete Belichtung zu erreichen.
. Sie können den unschönen "Rote-Augen-Effekt", der häufig auftritt, wenn Sie eine geblitzte Porträtaufnahme bei schwachem Licht machen, automatisch verringern.
- Fr** . En cas de faible luminosité, le flash se déclenche automatiquement pour exposer correctement la vue.
. Vous pouvez réduire automatiquement l'effet "yeux rouges" qui se produit avec les portraits au flash pris par faible luminosité.
- Es** . En condiciones de escasa luminosidad, se disparará el flash automáticamente para obtener una correcta exposición.
. Podrá reducir el fenómeno de los ojos rojos automáticamente cuando realice retratos en escasa luminosidad.
- It** . In condizioni di scarsa luminosità, il flash scatterà automaticamente per assicurare la giusta esposizione.
. Questo modo si usa per ridurre automaticamente il fenomeno degli occhi rossi che si verifica quando si scattano primi piani in condizioni di scarsa luminosità.
- Du** . Bij weinig licht gaat de flitser automatisch af voor een correcte belichting.
. Met deze functie kunt u het verschijnsel "rode ogen" automatisch onderdrukken als u een portretopname maakt met weinig licht.
- 中** . 在光線弱暗時，閃光燈會自動閃光，以獲得合適的曝光。
. 可自動減輕在光線弱暗時拍照人像所出現的紅眼現象。

AUTO FLASH

- En** . Select the Auto flash mode by pressing the FLASH button 1 time.
 - . Auto flash mode activates the flash by measuring the brightness of the object.
 - . Flash will not engage when the shooting object is too bright.
- Deu** . AUTO Modus durch Druck auf FLASH Knopf wählen 1Mal.
 - . Die automatische Blitzlichtfunktion ermisst die Lichtstärke des Objekts.
 - . Das Blitzlicht funktioniert also nicht, falls das zu fotografierende Objekt hell genug beleuchtet ist.
- Fr** . Sélectionner la modalité AUTO en pressant le bouton FLASH 1 fois.
 - . La fonction de flash automatique active le flash en mesurant l'éclairage de l'objet.
 - . Le flash ne se déclenchera pas si l'objet à photographier est trop éclairé.
- Es** . Seleccionar AUTO mode tocando el botón del FLASH 1 vez.
 - . La Función Flash Automático activa el flash midiendo la luminosidad del objeto.
 - . El flash no se disparará cuando el objeto a fotografiar sea demasiado luminoso.
- It** . Impostare la modalità AUTO schiacciando il tasto FLASH 1 volte.
 - . La funzione di flash automatico attiva il flash misurando la luminosità dell oggetto.
 - . Il flash non scatterà quando l oggetto da fotografare è troppo luminoso.

- Du** . De functie AUTO selecteren door op de FLASH toets te drukken eenmaal.
 - . Auto Flash Mode activeert de flitser door de lichtsterkte van het object te meten.
 - . De flitser zal niet werken als het object te fel is.
- 中** . 這時按了一次，照相機變為自動模式。
 - . 自動閃光模式測定了物體的明暗之後，閃光燈開始作用。
 - . 要是物體太明亮，閃光燈可能不會作用。

FILL-IN FLASH

- En** . Select this mode by pressing the FLASH button 2 times.
 - . When the main subject is in shadow and the surrounding light conditions are too strong for the auto-flash to engage, the fill-in flash allows you to expose the subject correctly.
 - ※ When using this mode, the flash fires regardless of the brightness of the subject and background.
- Deu** . Diesen Modus durch Druck auf FLASH Knopf 2 Mal wählen.
 - . Wenn sich das Hauptmotiv im Schatten befindet und die umgebenden Lichtverhältnisse für die Zuschaltung des Automatikblitzes zu hell sind, ermöglicht Ihnen der Aufhellblitz eine richtige Belichtung des Motivs.
 - ※ Bei Verwendung dieser Betriebsart schaltet sich der Blitz, unabhängig von der Helligkeit des Motivs und des Hintergrunds, immer zu.

Fr

- Sélectionner cette modalité en pressant le bouton FLASH 2 fois.
- Lorsque votre sujet se trouve dans l'ombre et que la lumière ambiante est trop intense pour le déclenchement automatique du flash, utilisez le mode flash contre-jour pour exposer correctement votre sujet.
- ※ Dans ce mode, le flash se déclenche indépendamment de la luminosité du sujet et de l'arrière-plan.

Es

- Seleccione este modo pulsando 2 veces el botón FLASH.
- Cuando el sujeto principal se encuentre en sombra y la luminosidad circundante sea demasiado fuerte para que funcione el flash automático, el flash de relleno le permitirá exponer el sujeto correctamente.
- ※ Cuando utilice este modo, el flash se disparará sin tener en cuenta la luminosidad del sujeto y del fondo de la imagen.

It

- Impostare questa modalità schiacciando il tasto FLASH 2 volte.
- Se il soggetto principale è all'ombra e la luce dell'ambiente circostante è troppo forte perché intervenga l'autoflash, la funzione Flash Fill-in consente una buona esposizione del soggetto.
- ※ Quando si usa questo modo, il flash scatta indipendentemente dalla luminosità del soggetto e dello sfondo.

Du

- Deze functie selecteren door op de FLASH toets te drukken tweemaal.
- Staat het hoofdonderwerp in de schaduw en is het omringende licht te sterk voor automatisch flitsen, dan kunt u door invulflitsen toch een goed belichte opname maken.
- ※ In deze stand gaat de flitser altijd af, ongeacht de helderheid van het onderwerp en van de achtergrond.

中

- 按二次 FLASH 選擇該模式。
- 當主體在暗處而環境光線太亮，以至于自動閃光不起作用時，使用閃光燈強迫補光來平衡主體的曝光。
- ※ 使用閃光燈強迫補光時，不管主體及背景的光線是否充足，閃光燈都會閃光。

FLASH OFF

- En** . Select this mode by pressing the FLASH button three times.
 - . Use this mode when you want to take pictures without flash.
 - ※ When using the Flash Off function, you may need to use a tripod to avoid camera shake.

- Deu** . Diesen Modus durch Druck auf FLASH Knopf 3 Mal wählen.
 - . Verwenden Sie die Betriebsart, wenn Sie Bilder ohne Blitz machen möchten.
 - ※ In der Einstellung Blitz AUS müssen Sie eventuell ein Stativ verwenden, um Verwacklungsunschärfe zu vermeiden.

- Fr** . Sélectionner cette modalité en pressant le bouton FLASH 3 fois.
 - . Utilisez ce mode lorsque vous souhaitez photographier sans flash.
 - ※ Avec la fonction Flash coupé, l'utilisation d'un pied peut s'avérer nécessaire pour éviter tout risque de mouvement de l'appareil.

- Es** . Seleccionar este modo tocando el botón del FLASH tres veces.
 - . Utilice este modo cuando desee realizar fotografías sin flash.
 - ※ Cuando utilice la función Flash desconectado, es posible que deba usar un trípode para evitar la trepidación de la cámara.

- It** . Impostare questa modalità schiacciando il tasto FLASH 3 volte.
 - . Questo modo si utilizza per scattare le foto senza il flash.
 - ※ Quando si utilizza la funzione Flash Off , utilizzare un treppiede per evitare scossoni alla macchina.

- Du** . Deze functie selecteren door op de FLASH toets te drukken driemaal.
 - . Met deze functie fotografeert u zonder te flitsen.
 - ※ Bij keuze van deze functie moet u misschien een statief gebruiken om bewegen van de camera te voorkomen.

- 中** . 按三次閃光燈響選擇此模式。
 - . 希望不用閃光燈拍攝照片時使用此模式。
 - ※ 使用不用閃光燈功能時，可能需要使用三腳架以避免像機受到震動。

USING THE SHOOTING MODE

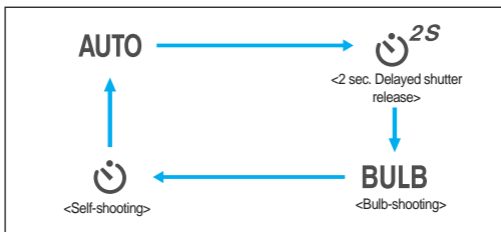

- En** · You can select the shooting mode by pressing the MODE button.
※ Self-shooting and BULB-shooting will return to the default mode after one shot.
- Deu** · Die Blitz-Betriebsart wählen sie durch Drücken der MODE-Taste.
※ Selbstausröser, Langzeitaufnahmen mit B-einstellung kehren nach einer Aufnahme automatisch in die Werkseinstellung zuröck.
- Fr** · Vous pouvez sélectionner le mode prise de vue au moyen de la touche MODE.
※ Retardateur, le mode Pose B revient au mode par défaut après la prise d' une photographie.
- Es** · Podrá seleccionar el modo del exposición que desee presionando el botón MODE.
※ Autodisparador, la posición B volverá al modo por defecto tras tirar una fotografía.
- It** · Il modo di ripresa si seleziona premendo il pulsante MODE.
※ Autoscatto, la Posa B torna al modo predefinito dopo uno scatto.

Du . Om de opnamefunctie in te schakelen, drukt u op de MODE-knop.
※ Zelfontspanner, B-tijdopname wordt opnieuw ingesteld na één opname.

中 . 可以按模式選擇自拍器。
※ 自動拍攝及BULB(B快門拍攝)按下快門1次之後回到一般模式。

SELF-SHOOTING

En . You can take a picture of yourself by using this mode.
. When pressing the shutter button, the self-timer lamp blinks slowly for 7 seconds. Then the lamp blinks rapidly for 3 seconds and the picture is taken.

Deu . Mit dieser Betriebsart können Sie Aufnahmen von sich selbst machen.
. Beim Drücken des Auslösers blinkt die Selbstausröser-Lampe langsam während 7 Sekunden. Dann blinkt die Lampe schnell während 3 Sekunden und das Bild wird aufgenommen.

Fr . Ce mode vous permet de vous photographier vous-même.
. Lorsque vous appuyez sur le bouton de l'obturateur, le voyant du déclencheur à retardement clignote lentement pendant 7 secondes. Puis le voyant clignote rapidement pendant 3 secondes et la photographie est prise.

- Es** . Con este modo podrá tomar una fotografía de sí mismo.

 - Cuando se aprieta el botón del obturador, la lámpara de autocronometrado destella lentamente durante 7 segundos. Luego, la lámpara destella rápidamente durante tres segundos.

- It** . Questo modo si utilizza per autofotografarsi.

 - Alla pressione del pulsante dell'otturatore, la lampada del temporizzatore automatico lampeggia lentamente per 7 secondi. Dopodiché la lampada lampeggia rapidamente per 3 secondi e viene scattata la foto.

- Du** . Met de zelfontspanner kunt u ook zelf in beeld verschijnen.

 - Wanneer u op de sluiterknop drukt, knippert de lamp van de zelfontspanner langzaam gedurende 7 seconden. Vervolgens knippert de lamp snel gedurende 3 seconden en wordt de opname gemaakt.

- 中** . 使用此模式可以替自己拍照。

 - 按快門釐，自拍器先慢速閃爍7秒鐘再快速閃爍3秒鐘，然後拍攝。

BULB SHOOTING(B SHUTTER)

- En** . Use this mode to shoot subjects that require an extended shutter speed such as fireworks and night scenes.
- . The shutter remains open as long as the shutter button is depressed. The time selected is shown on the LCD panel and the maximum time is 60 seconds.
- ※ Use this mode only in low light.
- ※ To avoid camera shake, use a tripod.
- Deu** . Verwenden Sie diese Betriebsart, um Motive aufzunehmen, die eine verlängerte Verschlusszeit benötigen, wie z.B. Feuerwerke und Nachtaufnahmen.
- . Der Verschluss bleibt dabei so lange offen, wie Sie den Auslöser drücken.
- Die gewählte Belichtungszeit wird im LCD-Display angezeigt. Sie beträgt maximal 60 Sekunden.
- ※ Verwenden Sie diese Betriebsart nur bei schwachem Licht.
- ※ Verwenden Sie ein Stativ um Kameraerschütterungen zu vermeiden.
- Fr** . Utilisez ce mode pour photographier des sujets demandant une vitesse d'obturation plus lente tels que des feux d'artifices ou des scènes de nuit.
- . L'obturateur reste ouvert tant que le déclencheur est maintenu appuyé. La durée choisie apparaît sur l'écran LCD et est limitée à 60 secondes.
- ※ Utilisez ce mode uniquement par faible luminosité.
- ※ Pour stabiliser l'appareil, utilisez un pied.

Es

- Utilice este modo para fotografiar motivos que requieran exposiciones largas, tales como fuegos artificiales o escenas nocturnas.
- El obturador permanecerá abierto mientras se mantenga pulsado el disparador. El tiempo seleccionado se muestra en el panel informativo LCD y podrá utilizarlo un máximo de 60 segundos.
- ※ Utilice este modo sólo en condiciones de escasa luminosidad.
- ※ Para evitar la trepidación de la cámara, utilice un trípode.

It

- Usare questo modo per soggetti con tempi di esposizione lunghi come fuochi d'artificio e scene notturne.
- L'otturatore rimane aperto finché viene tenuto premuto il pulsante di scatto.
- Il tempo selezionato appare sul pannello LCD; il tempo massimo è 60 secondi.
- ※ Usare questo modo solamente in condizioni di scarsa luminosità.
- ※ Per evitare di scuotere la macchina, utilizzare un treppiede.

Du

- Deze stand gebruikt u om tijdopnamen te maken van onderwerpen zoals vuurwerk en nachtelijke scènes.
- De sluiters blijft open staan zolang u de ontspanknop ingedrukt houdt. De verstreken tijd wordt weergegeven in het LCD-venster en kan maximaal 60 seconden bedragen.
- ※ Gebruik deze functie uitsluitend bij weinig licht.
- ※ Gebruik een statief om bewegen van de camera te voorkomen.

中

- 使用B 快門來拍攝須長時間曝光的夜景或煙火。
- 只要手指繼續按着快門，快門就會持續開着。拍攝的時間會顯示在液晶板上，最長時間可到60秒。
- ※ 僅在弱暗光線下使用此模式。
- ※ 為避免相機受震動，請使用三腳架。

2 SEC. DELAYED SHUTTER RELEASE

- En** . Use this mode to avoid camera shake caused by camera movement during hand held shots.
. In this mode, a picture is taken 2 seconds after releasing the shutter button.
- Deu** . Verwenden Sie diese Betriebsart, um die Verwacklungsgefahr bei Freihandaufnahmen zu senken.
. In dieser Betriebsart wird die Aufnahme 2 Sekunden nach dem Drücken auf den Auslöser gemacht.
- Fr** . Utilisez ce mode pour éviter toute instabilité de l'appareil due à la manipulation.
. Avec ce mode, la photo est prise 2 secondes après que vous appuyez sur le déclencheur.
- Es** . Utilice este modo para evitar la trepidación de la cámara producida al presionar el disparador.
. En este modo, la fotografía se toma 2 segundos después de haber pulsado el disparador.
- It** . Questo modo si utilizza per evitare di scuotere la macchina durante la ripresa senza treppiede.
. In questo modo, la foto viene scattata 2 secondi dopo aver premuto il pulsante di scatto.
- Du** . Met deze functie kunt u, als u los uit de hand fotografeert, bewegen van de camera tegengaan.
. Bij deze functie wordt twee seconden nadat u de ontspanknop hebt losgelaten, de opname gemaakt.
- 中** . 為了避免手動按快門時震動相機，可以使用此模式。
. 採用此模式，相機在快門釋放2秒鐘后才拍照。

CARE AND STORAGE

- En** . If your camera needs cleaning, wipe it with a soft, lintless cloth.
- . The lens should be cleaned only with special lens cleaning tissue and fluid.(Consult your camera retailer.)
- . Do not allow your camera to come into contact with sand or water.
- . Keep your camera in a dry, cool place that is free from high humidity and dust.
- . Never leave your camera in hot places such as a parked car or direct sunlight. Avoid sudden shocks or vibration. If you drop your camera, it is a good idea to have it checked before using it.

Warning

- . Do not try to disassemble the camera yourself.
Your camera contains high voltage circuitry and may cause injury if interfered with.
 - . The temperature range in which the camera operates is between 50°C and -10°C (122°F~14°F).
 - . The camera performance may be impaired when used in very cold weather. If you plan to take pictures when the temperature is below 7°C(45°F), take care to keep your camera and battery warm between shots. If your camera becomes very cold, allow it to return to room temperature slowly by keeping it in its case. Condensation can spoil pictures and in extreme conditions can damage the electronic components inside the camera.
- ※ If you have trouble with your camera, please return it to your retailer for advice.

Deu

- . Falls Ihre Kamera gesäubert werden muß, benutzen Sie hierzu bitte ein weiches fusselfreies Tuch.
- . Das Objektiv sollte ausschließlich (und sehr vorsichtig) mit einem Objektivreinigungstuch und geeigneter Reinigungsflüssigkeit gesäubert werden (wenden Sie sich an Ihren Kamerahändler).
- . Vermeiden Sie, daß die Kamera mit Sand oder Wasser in Berührung kommt.
- . Bewahren Sie Ihre Kamera stets trocken und kühl, frei von Feuchtigkeit und Staub auf.
- . Setzen Sie sie niemals großer Hitze, z.B. in einem geparkten Auto, aus und schützen Sie sie stets vor direkter Sonneneinstrahlung. Vermeiden Sie plötzliche Stöße oder Vibrationen. Sollte Ihre Kamera einmal heruntergefallen sein, ist es sicher eine gute Idee, sie vor dem weiteren Gebrauch kurz durchchecken zu lassen.



Warnung

- . Versuchen Sie nicht, die Kamera selbst auseinanderzunehmen. Die Kamera enthält Hochspannungsbauteile, die zu Verletzungen führen können, wenn sie nicht sachgemäß behandelt werden.
 - . Der Temperaturbereich, in dem die Kamera funktioniert, reicht von 50 °C bis -10°C.
 - . Die Kameraleistung kann bei sehr kaltem Wetter vermindert sein. Wenn Sie Aufnahmen bei Temperaturen unter 7°C planen, achten Sie darauf, die Kamera und Batterie in Aufnahmepausen warm zu halten. Falls Ihre Kamera sehr kalt geworden ist, bringen Sie sie langsam in ihrer Tasche wieder auf Raumtemperatur. Kondensation kann Bilder verderben und bei extremen Bedingungen die elektronischen Bauteile in Innern der Kamera beschädigen.
- ※ Falls Sie Probleme mit Ihrer Kamera haben, bringen Sie sie zu Ihrem Händler und fragen Sie ihn um Rat.

Fr

- Pour nettoyer votre appareil, utilisez un chiffon doux, sans peluche.
- L'objectif ne doit être nettoyé qu'avec du papier optique et du nettoyant liquide approprié. (Consultez votre revendeur.)
- Protégez votre appareil du sable et de l'eau.
- Rangez votre appareil dans un endroit sec et frais, à l'abri de l'humidité et de la poussière.
- Ne laissez jamais votre appareil dans des endroits chauds, comme dans une voiture garée en plein soleil ou à la lumière directe du soleil. Évitez les chocs et les vibrations. Si vous avez fait tomber votre appareil, il est préférable de le faire vérifier avant de l'utiliser.



Avertissement

- N'essayez pas de démonter l'appareil vous-même. Votre appareil contient des circuits haute tension très dangereux.
 - La plage de température d'utilisation de votre appareil s'étend de 50°C à -10°C (122°F ~14°F).
 - Les performances de l'appareil peuvent se détériorer à très basse température. Si vous envisagez de vous servir de votre appareil à des températures inférieures à 7°C (45°F), prenez soin de le garder au chaud, ainsi que les piles, entre les prises de vues. Si votre appareil s'est beaucoup refroidi, laissez-le revenir à température ambiante dans son étui. La condensation peut faire rater des photos et, pire, endommager les composants électroniques de votre appareil.
- ※ En cas de problèmes avec votre appareil, demandez conseil à votre revendeur.

Es

- Si la cámara necesita limpiarse, hágalo con un paño suave.
 - El objetivo sólo puede limpiarse con un papel limpiaobjetivos empapado con líquido limpiaobjetivos especiales (acuda al establecimiento donde adquirió su cámara).
 - No permita que la cámara entre en contacto con arena o agua.
 - Guarde la cámara en un lugar seco y fresco, libre de humedades y polvo.
 - Nunca la deje en lugares donde se alcancen temperaturas muy elevadas, como puede ser un coche aparcado, ni nunca la deje bajo la acción directa del sol.
- Evite las vibraciones o golpes bruscos. Si la cámara cayera al suelo, es recomendable que la lleve a revisar antes de volver a usarla.



Atención

- No intente desmontar la cámara usted mismo. La cámara contiene circuitos de alto voltaje y puede causar lesiones si se la manipula.
 - La escala de temperaturas indicada para que la cámara funcione está entre 50°C y -10°C (122°F ~14°F).
 - La utilización de la cámara a bajas temperaturas disminuye el rendimiento de la misma. Si planea fotografiar a una temperatura inferior a 7°C (45°F), trate de mantener calientes tanto la cámara como la pila.
- Si la cámara se enfría demasiado, llévela a temperatura ambiente lentamente guardándola en la funda. El vapor de condensación puede estropear las fotografías y en condiciones extremas puede dañar los componentes electrónicos del interior de la cámara.
- ※ Si tuviese algún problema con la cámara, por favor llévela al establecimiento donde la adquirió para que le asesoren sobre ello.

It

- . Se la vostra macchina ha bisogno di essere pulita, pulitela con un panno morbido senza filacce.
- . L'obiettivo dovrà essere pulito soltanto con l'apposito liquido e le salviettine previste. (Rivolgersi al proprio rivenditore).
- . Evitare alla macchina il contatto con la sabbia o l'acqua.
- . Tenere la macchina in un ambiente asciutto e fresco in cui non siano presenti né umidità né polvere.
- . Non esporre la macchina al calore o alla luce solare diretta, lasciandola ad esempio in un'auto parcheggiata. Non esporre la macchina ad urti improvvisi o vibrazioni. Se la macchina cade a terra, sarà opportuno farla controllare prima di usarla di nuovo.



Avvertenza

- . Non cercare di smontare la macchina.
La macchina contiene circuiti ad alta tensione in grado di provocare lesioni personali.
 - . L'intervallo di temperatura entro il quale la macchina funziona meglio è compreso tra 50°C e -10°C .
 - . Il freddo intenso riduce le prestazioni della macchina. Se si ritiene di dover scattare delle foto quando la temperatura è sotto i 7°C , cercare di mantenere la macchina e la batteria non troppo fredde. Se la macchina si raffredda in modo eccessivo, lasciarla ritornare lentamente a temperatura ambiente tenendola nella custodia. La condensa può rovinare le foto e, in condizioni estreme, danneggiare le componenti elettroniche della macchina.
- ※ Se la macchina presenta problemi, portarla al rivenditore presso il quale è stata acquistata.

Du

- . Als u uw camera wilt reinigen, wrijf hem dan af met een zachte doek zonder pluizen.
- . Reinig de lens uitsluitend met speciale lensreinigingsdoekjes en lensreinigingsvloeistof (Raadpleeg uw fotovakman).
- . Houd uw camera uit de buurt van zand en water.
- . Bewaar uw camera op een droge, koele en stofvrije plaats.
- . Laat bij warm weer uw camera nooit achter in een afgesloten auto of in het volle zonlicht. Bescherm uw camera tegen harde stoten of trillingen. Hebt u uw camera laten vallen, controleer dan eerst de werking ervan voordat u hem weer gaat gebruiken.



Waarschuwing

- . Probeer nooit zelf de camera te demonteren. De elektronische onderdelen van de camera staan onder hoge spanning en kunnen verwondingen veroorzaken als ze worden aangeraakt.
 - . Het temperatuurbereik waarbinnen de camera goed werkt, loopt van 50°C tot -10°C.
 - . Zeer lage temperaturen kunnen de juiste werking van de camera verstoren. Houd, wanneer u bij temperaturen van lager dan 7°C wilt gaan fotograferen, de camera en de batterij warm. Als de camera zeer koud wordt, laat deze dan weer langzaam op kamertemperatuur komen door hem in de tas te laten. Door condensatie kunnen opnamen worden verknoeid en bij extreme omstandigheden kunnen zelfs de elektronische componenten in de camera beschadigd raken.
- ※ Ondervindt u problemen met uw camera, ga er dan mee naar de fotospecialzaak waar u de camera kocht.

中

- 如果像機需要清潔，請用不起毛的軟布小心擦拭。
- 只能使用專門的鏡頭紙及清洗液清洗鏡頭。（請向像機經銷商諮詢。）
- 請避免在多沙或有水氣的地方使用像機。
- 將像機保存在通風乾燥處，以防止燥濕及灰塵。
- 不可將像機留置在高熱的地方，如太陽直接照射的地方或車上。
避免猛烈衝擊或震動。如果像機掉落地上，請在使用前先檢查一下。



警告

- 請勿自行將像機開。像機內有高壓線路，會造成損傷。
 - 像機只適合在攝氏50°C度及零下10°C度之間操作。
 - 在寒冷的天氣下使用時，像機的性能會受到影響。如果要在攝氏7°C度以下拍照，請注意保暖的像機及電池。若像機的溫度太低，可將其留在像機套內，讓溫度緩慢回升到室溫。結露會損壞照片，并在極端情況下損壞像機內的電子元件。
- ※ 如果像機出現問題，請拿回給經銷商檢修。

SPECIFICATIONS

TYPE	35mm fully automatic lens shutter camera.
FILM Format	35mm DX-coded film, 24x36mm.
FILM Speed	Automatic setting with DX-coded film, ISO 50~1600.
FILM Loading	Automatic advance to the first frame when the back cover is closed.
FILM Winding	Automatic advance.
FILM Rewinding	Automatic rewinding, Mid-roll rewinding.
LENS	Samsung SHD lens, F6.3 ~ 12.3 / 38 ~ 80mm (4 elements 4 groups).
SHUTTER	Programmed AE electronic focusing Shutter speed : 1/3 ~ 1/250 sec. Bulb mode (B shutter) : 60 ~ 1 sec.
EXPOSURE	Programmed auto exposure AE coupling range (ISO 200 film) · WIDE (38mm) : EV 7.2 ~ 16 · TELE (80mm) : EV 8.9 ~ 16
VIEWFINDER	Albada type bright frame viewfinder · Field of view : over 80% · Magnification : 0.32 ~ 0.64 · Close range picture area mark

FLASH Type	Built-in electronic flash.			
FLASH Range	ISO	100	200	400
	38mm(WIDE)	2.9m / 9.5ft	4.2m / 13.8ft	5.9m / 19.4ft
	80mm(TELE)	1.5m / 4.9ft	2.2m / 7.2ft	3m / 9.8ft
FLASH Recycling time	Approx. 7 sec.			
Shooting mode	<ul style="list-style-type: none"> · Bulb shooting (B Shutter) · Self-timer · 2 second delayed shutter release 			
Flash-mode	<ul style="list-style-type: none"> · Auto red-eye reduction · Auto flash · Fill-in flash · Flash off 			
DATE imprinting (Q.D.Model)	<p>Date or Time setting(Q.D. model only)</p> <p>5 different formats</p> <p>(The camera will set the date automatically until 2049.)</p> <p>The last available date is subject to change without prior notice</p>			
POWER SOURCE	2 AA alkaline batteries			
DIMENSIONS(WxHxD)	116.6x70.5x47.2mm / 4.6x2.8x1.8in			
WEIGHT	200g / 7.1oz (without battery)			

- Specifications are subject to change without prior notice.
- All data are based on SAMSUNG's standard test methods.

MEMO

A large, empty rectangular box with rounded corners and a blue border, intended for writing a memo.

MEMO





SAMSUNG

SAMSUNG TECHWIN CO., LTD.
OPTICS & DIGITAL IMAGING DIVISION
145-3, SANGDAEWON 1-DONG, JUNGWON-
GU, SUNGNAM-CITY, KYUNGKI-DO, KOREA 462-
121
TEL : (82) 31-740-8086, 8088, 8090, 8092, 8099
FAX : (82) 31-740-8398, 8399

SAMSUNG OPTO-ELECTRONICS AMERICA, INC.
HEADQUARTERS
40 SEAVIEW DRIVE, SECAUCUS, NJ07094
TEL : (1) 201-902-0347
FAX : (1) 201-902-9342
WESTERN REGIONAL OFFICE
18600 BROADWICK ST.,
RANCHO DOMINGUEZ, CA 90220
TEL : (1) 310-537-7000
FAX : (1) 310-537-1566

SAMSUNG OPTO-ELECTRONICS UK LTD.
PHOTO PRODUCTS DIV.
SAMSUNG HOUSE, 3 RIVERBANK WAY,
GREAT WEST ROAD, BRENTFORD,
MIDDLESEX, TW8 9RE, U.K.
TEL : (44) 20-8232-3348
FAX : (44) 20-8569-8385

SAMSUNG OPTO-ELECTRONICS GmbH
SAMSUNG HAUS
AM KRONBERGER HANG 6, 65824 SCHWALBACH,
GERMANY
TEL : (49) 6196-66 53 01
FAX : (49) 6196-66 53 33

SAMSUNG FRANCE S.A.R.L.
BP 51 TOUR MAINE MONTPARNASSE 33,
AV. DU MAINE 75755,
PARIS CEDEX 15, FRANCE
TEL : (33) 1-4279-2282/5
FAX : (33) 1-4320-4510

SAMSUNG TECHWIN MOSCOW OFFICE
KOSMODAMIANSKAYA NABEREZNA 40/42,
MOSCOW, 113035, RUSSIA
TEL : (7) 095-937-7950
FAX : (7) 095-937-4851

SAMSUNG (Aust.) PTY. LTD.
LEVEL 33, NORTHPOINT BLDG., 100 MILLER
STREET, NORTH SYDNEY,
NSW 2060, AUSTRALIA
TEL : (61) 2-9955-3888
FAX : (61) 2-9955-4233

TIANJIN SAMSUNG OPTO-ELECTRONICS CO., LTD.
7 PINGCHANG ROAD NANKAI DIST., TIANJIN
P.R CHINA
POST CODE: 300190
TEL : (86) 22-2761-8867
FAX : (86) 22-2761-8864

* Internet address - <http://www.samsungcamera.com/>



The CE Mark is a Directive conformity
mark of the European Community (EC)

6806-1218