

Kodak ***ADVANTIX***

T550 Auto Focus Camera



ENGLISH/ESPAÑOL/FRANÇAIS

Camera Identification

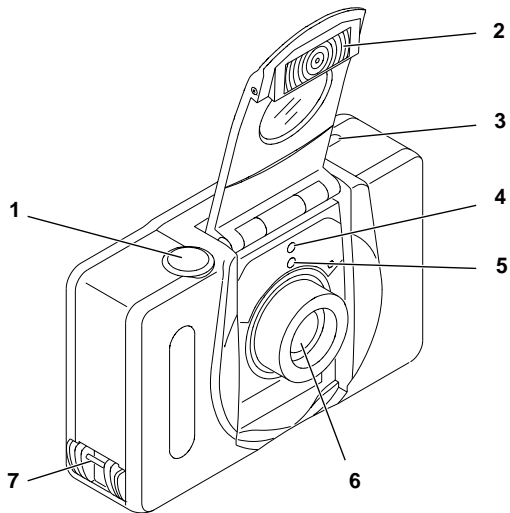

Camera Identification

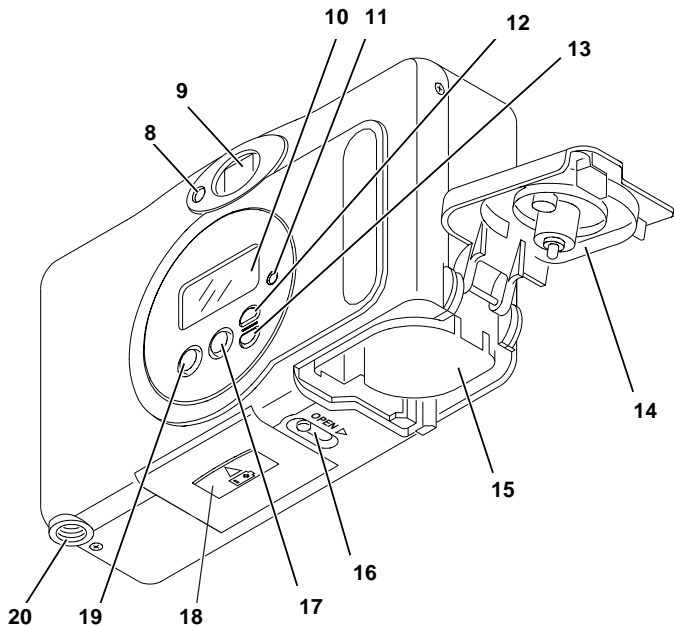

LCD Panel

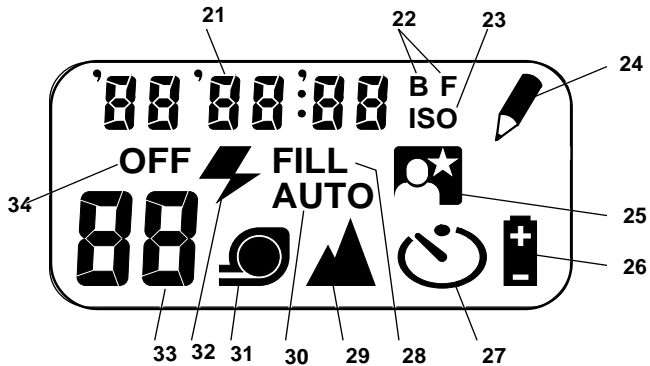

This device complies with part 15 of the FCC Rules. Operation is subject to the following two conditions: (1) this device may not cause harmful interference, and (2) this device must accept any interference received, including interference that may cause undesired operation.

NOTE: Your model camera has been tested and found to comply with the limits for a Class B digital device, pursuant to Part 15 of the FCC Rules. These limits provide reasonable protection against interference in residential use. The camera generates, uses and can radiate radio frequency energy and, if not used in accordance with the instructions, may cause interference to radio communications. There is no guarantee that interference will not occur. If this camera does cause interference to radio or television reception, which can be determined by turning the camera off and on, you may reduce the interference by the following:

- Reorient or relocate the receiving antenna.
- Increase the separation between the camera and the receiver.
- Consult the dealer or an experienced radio/television technician for help.

Changes or modifications not approved by the party responsible for compliance could void the user's authority to operate the equipment.

This Class B digital apparatus meets all requirements of the Canadian Interference-Causing Equipment Regulations



KODAK ADVANTIX **T550 Auto Focus Camera**

Welcome to the innovative world of the Advanced Photo System!
And thank you for buying this KODAK ADVANTIX Camera.

NEED HELP WITH YOUR CAMERA?

Go to our web site at <http://www.kodak.com> or call:

Kodak (USA only) from 9:00 a.m. to 7:00 p.m. (Eastern time) Monday through Friday at 1 (800) 242-2424.

Kodak (Canada only) from 8:00 a.m. to 5:00 p.m. (Eastern time) Monday through Friday at 1 (800) 465-6325, ext. 36100; for the Toronto area, call (416) 766-8233, ext. 36100.

When you call, please have your camera available.

**For warranty purposes, please keep your sales receipt as proof
of the date of purchase.**

ADVANCED PHOTO SYSTEM FEATURES AVAILABLE WITH THIS CAMERA

Triple format selection

- You can take three different size pictures: Classic (C), Group/HDTV (H), and Panoramic (P) pictures from the same film cassette. The viewfinder frame changes to match each format selection.

Date and time imprinting/titling

- You can choose to have date and time information printed on the front and back of your prints or on the back only.
- With this camera, you can also choose a title from the **Title-select list** and a language (five options) before taking the picture. The selected title will be printed on the back of your photograph. (See your photofinisher for a full description of available services.)

Double exposure protection (DEP)

- You don't need to worry about accidentally re-exposing your film. Your camera reads the Film Status Indicator (FSI) on the film cassette to prevent re-exposure.

Picture quality information exchange (PQix)

- Your camera features magnetic information exchange that records information about lighting conditions and exposure on the film cassette to assist the photofinishing lab with color correction and exposure adjustments, providing you with the best possible results.



Look for this logo to be certain that the film you buy is made for this camera.



Look for this logo to select a certified photofinisher for developing your film and to assure that you get all the features of the Advanced Photo System.

Film Status Indicator (FSI)

A highlighted indicator advances from one symbol to another to identify the status of the film inside the cassette.

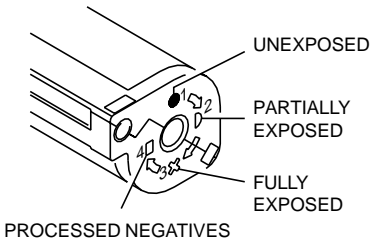

CONTENTS

CAMERA IDENTIFICATION	5	PRINT TITLE IMPRINTING	15
ATTACHING THE STRAP	6	Title-select list	16
LOADING THE BATTERY	6	UNLOADING THE FILM	16
Low-battery indicator	6	Automatic rewind	16
Battery tips	7	Manual rewind	17
Power shut-off	7	CARING FOR YOUR CAMERA	17
LOADING THE FILM	7	TROUBLESHOOTING	18
TAKING PICTURES	8	SPECIFICATIONS	19
Typical print sizes (formats)	9		
Using the focus lock	9		
Tips for better pictures	10		
TAKING FLASH PICTURES	10		
Flash/warning-lamp signals	11		
Flash-to-subject distance	11		
SELECTING THE FLASH AND			
INFINITY-FOCUS MODES	11		
Fill flash	11		
Flash off	12		
Night-view	12		
Infinity focus	13		
USING THE SELF-TIMER	13		
DATE AND TIME IMPRINTING	14		
Setting the date and time	14		
SETTING THE LANGUAGE	15		

CAMERA IDENTIFICATION

(see inside cover flaps for camera diagrams)

- 1 SHUTTER BUTTON
- 2 LENS COVER/FLASH
- 3 FORMAT-SELECTOR SWITCH
- 4 SELF-TIMER LAMP
- 5 METER-CELL WINDOW
- 6 LENS
- 7 STRAP POST
- 8 FLASH/CAMERA-READY LAMP
- 9 VIEWFINDER EYEPIECE
- 10 LCD PANEL
- 11 FILM-REWIND BUTTON
- 12 DATE BUTTON
- 13 TITLE BUTTON
- 14 FILM DOOR
- 15 FILM CHAMBER
- 16 FILM-DOOR SWITCH
- 17 ENTER/SELF-TIMER BUTTON
- 18 BATTERY DOOR
- 19 SELECT/FLASH BUTTON
- 20 TRIPOD SOCKET

LCD Panel

- 21 DATE/TIME DISPLAY
- 22 BACK- /FRONT-PRINTING INDICATOR
- 23 ISO FILM-SPEED DISPLAY
- 24 TITLE-SELECT INDICATOR
- 25 NIGHT-VIEW INDICATOR
- 26 BATTERY SYMBOL
- 27 SELF-TIMER INDICATOR
- 28 FILL-FLASH INDICATOR
- 29 INFINITY-FOCUS INDICATOR
- 30 AUTO-FLASH INDICATOR
- 31 FILM-PRESENCE INDICATOR
- 32 FLASH SYMBOL
- 33 FRAME COUNTER
- 34 FLASH-OFF INDICATOR

ATTACHING THE STRAP

1. Insert the shorter looped end of the strap behind the STRAP POST (7).
2. Thread the longer end of the strap through the shorter loop.
3. Pull the strap tight.

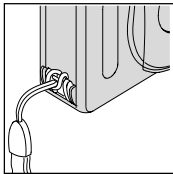
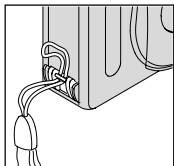

LOADING THE BATTERY

This camera uses one 3-volt lithium KODAK KCR2 (or equivalent) Battery that supplies power for all camera operations.

1. Open the BATTERY DOOR (18).
 - Before you remove the old battery, close the lens cover/flash.

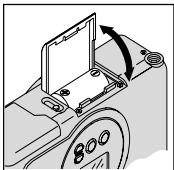

2. Insert the battery into the chamber as shown.
3. Snap the battery door closed.
 - After you load a new battery into the camera, you will need to reset the date and time.

Low-battery indicator

It's time to replace the battery when—

- the BATTERY SYMBOL (26) “blinks” on the LCD PANEL (10) *or*
- none of the indicators, except for a “blinking” battery symbol, appears on the LCD panel and the SHUTTER BUTTON (1) cannot be released.

Battery tips

- Remember to keep a spare battery with you at all times.
- Read and follow all warnings and instructions supplied by the battery manufacturer.
- Keep batteries away from children.
- Do not try to take apart, recharge or short circuit the battery, or subject it to high temperature or fire.
- Store batteries in their original packaging prior to use.

Power shut-off

To save battery power, the camera will automatically go into a sleep mode if it is not operated for more than approximately 3 minutes. You can press any of the control buttons to awaken the camera.

LOADING THE FILM

You can load film into the camera with the camera ON or OFF.

1. Turn the camera upside down and move the **FILM-DOOR SWITCH (16)** to open the **FILM DOOR (14)**.

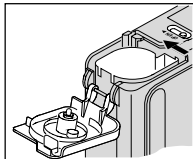

- The safety interlocked film door will open only when the film chamber is empty or the film in the camera is completely rewound into the film cassette.

2. Insert the film cassette **completely** into the **FILM CHAMBER (15)**.

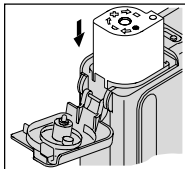

- Make sure the Film Status Indicator (FSI) on the film cassette is at ● (#1 position) for a new cassette.
- **Do not force the film cassette into the film chamber.**

3. Close the film door to start the auto-film advance. The **FRAME COUNTER (33)** on the **LCD PANEL (10)** will show the number of frames remaining on the film cassette.

TAKING PICTURES

You can take Classic (C), Group/HDTV (H)*, and Panoramic (P) pictures on the same film cassette. Your photo-processing cost may be based on the format size(s) that you use to expose the film.

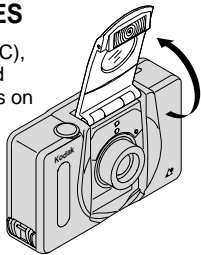

1. Open the **LENS COVER/FLASH (2)** to raise the flash and to turn the camera ON.
2. Move the **FORMAT-SELECTOR SWITCH (3)** to select desired format (C, H, or P). The viewfinder will change to show the selected field of view.

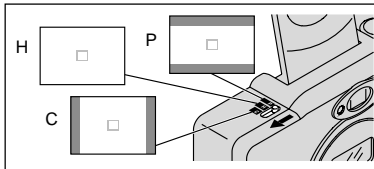

* High Definition Television (HDTV) prints are the same aspect ratio as the TV for CD interface capabilities.

3. Frame your subject within the VIEWFINDER EYEPIECE (9). For a sharp picture, stand at least 1.3 ft (0.4 m) from your subject.

4. Partially depress the SHUTTER BUTTON (1). When the FLASH/CAMERA-READYLAMP (8) glows green, fully depress the shutter button to take the picture (see table for **Flash/warning-lamp signals**).

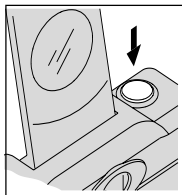

Using the focus lock

This camera automatically focuses on whatever is within the auto-focus (AF) circle of the viewfinder eyepiece. To get a sharp picture, make sure the AF circle is on your main subject. If you want to take a picture with the subject positioned outside of the AF circle, use the focus lock as follows:

1. Place the AF circle on the subject that you want focused in the picture.

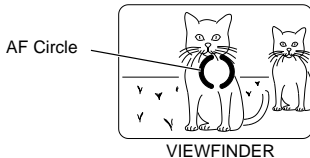

Typical print sizes (formats)

C	H	P
Classic	Group (HDTV)	Panoramic
3.5 x 5 in. or 4 x 6 in. (88.9 x 127 mm or 102 x 152 mm)	3.5 x 6 or 4 x 7 in. (88.9 x 152 mm or 102 x 178 mm)	3.5 x 8.5 in. to 4 x 11.5 in. (88.9 x 216 mm to 102 x 292.7 mm)

NOTE: Your photofinisher will generally provide 4 x 6, 4 x 7, and 4 x 11.5 in. (102 x 152, 102 x 178, and 102 x 292.7 mm) sizes. Some local printers may offer 3.5 x 5, 3.5 x 6, and 3.5 x 8.5 in. (88.9 x 127, 88.9 x 152, and 88.9 x 216 mm) sizes.

2. Partially depress and **hold** the SHUTTER BUTTON **(1)** to lock the focus position.

3. While still partially depressing the shutter button, move the camera until your subject is where you want it within the VIEWFINDER EYEPIECE **(9)**.

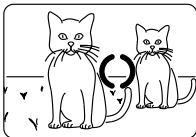

VIEWFINDER

4. Press the shutter button **completely** down to take the picture.

Tips for better pictures

- Move close enough to your subject so it fills the viewfinder **but not closer than 1.3 ft (0.4 m)**.
- Take pictures at the subject's level. Kneel down to take pictures of children and pets.
- Hold your camera vertically to capture tall, narrow subjects, such as a waterfall, skyscraper, or a single person.
- Add interest to your picture by framing it with a tree branch, a window, or even the rails of a fence.
- Keep the sun behind you. This provides the best subject illumination.

TAKING FLASH PICTURES

In dim light, such as indoors or outdoors in heavy shade, or on dark overcast days, you need flash. Your camera features an automatic flash that fires when you need it. The flip-up flash helps to minimize red eyes in flash pictures and to prevent hand obstruction in front of the flash.

1. Open the LENS COVER/FLASH **(2)** to raise the flash and to turn the camera ON.
2. Frame your subject within the VIEWFINDER EYEPIECE **(9)**.

3. Partially depress the SHUTTER BUTTON **(1)**. When the FLASH/CAMERA-READY LAMP **(8)** glows green, fully depress the shutter button to take the picture (see **Flash/warning-lamp signals**).

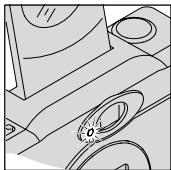

4. Keep the subject within the distance range for the speed of film in your camera (see **Flash-to-subject distance**). Don't take pictures beyond the maximum distance or your pictures will be dark.

Flash/warning-lamp signals

Lamp Indicator	Situation
Glows green	Flash fully charged
"Blinks" green	Camera shake warning*
Glows red	Subject closer than 1.3 ft (0.4 m)*
"Blinks" red	Flash not fully charged*

* See TROUBLESHOOTING table for more information.

Flash-to-subject distance

ISO film speed	Flash-to-subject distance
50	1.3 to 9 ft (0.4 to 2.7 m)
100	1.3 to 13 ft (0.4 to 4.0 m)
200	1.3 to 18 ft (0.4 to 5.5 m)
400	1.3 to 26 ft (0.4 to 7.9 m)
800	1.3 to 36 ft (0.4 to 11 m)
1600	1.3 to 52 ft (0.4 to 15.8 m)

SELECTING THE FLASH AND INFINITY-FOCUS MODES

Besides the auto-flash mode, you can select fill flash, flash off, night-view, and infinity-focus modes.

Press the SELECT/FLASH BUTTON (19) until the desired indicator appears on the LCD PANEL (10).

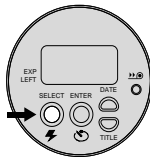

The flash and infinity-focus modes remain selected after you take the picture. To cancel the selection, press the select/flash button or close and reopen the lens cover/flash to return to the auto-flash start position.

Fill flash FILL

When bright light indoors or outdoors comes from behind the subject (backlighting), dark shadows (especially on faces) may occur. Use fill flash to lighten these shadows.

1. Open the LENS COVER/FLASH (2) to raise the flash and to turn the camera ON.

2. Press the SELECT/FLASH BUTTON (19) repeatedly until the FILL-FLASH INDICATOR (28) appears on the LCD PANEL (10).
3. Frame your subject within the VIEWFINDER EYEPIECE (9).
4. Partially depress the SHUTTER BUTTON (1). When the FLASH/CAMERA-READY LAMP (8) glows green, fully depress the shutter button to take the picture.

Flash off **OFF**

When you do not want to use the flash, especially indoors where flash is prohibited, such as in theaters and museums, or when you want to take twilight scenes or distant subjects that are beyond the flash range, or capture the ambiance of existing light, use the flash-off feature. Use a tripod or place the camera on another firm support, and use high-speed film because the shutter speed in these situations will most likely be slow.

1. Open the LENS COVER/FLASH (2) to raise the flash and to turn the camera ON.

2. Press the SELECT/FLASH BUTTON (19) repeatedly until the FLASH-OFF INDICATOR (34) appears on the LCD PANEL (10).
3. Frame your subject within the VIEWFINDER EYEPIECE (9).
4. Press the SHUTTER BUTTON (1) to take the picture.

Night-view



In this mode, the camera balances the flash and existing light exposure so you can take beautiful pictures of people at sunset or at night. Use a tripod or place the camera on another firm support, and use high-speed film because the shutter speed at night will most likely be slow.

1. Open the LENS COVER/FLASH (2) to raise the flash and to turn the camera ON.
2. Press the SELECT/FLASH BUTTON (19) repeatedly until the NIGHT-VIEW INDICATOR (25) with flash appears on the LCD PANEL (10).

3. Frame your picture in the VIEWFINDER EYEPIECE (9).

4. Press the SHUTTER BUTTON (1) to take the picture.

Infinity focus

In this mode, you can capture sharp, distant scenery when you take pictures outdoors.

1. Open the LENS COVER/FLASH (2) to raise the flash and to turn the camera ON.

2. Press the SELECT/FLASH BUTTON (19) repeatedly until the INFINITY-FOCUS INDICATOR (29) appears on the LCD PANEL (10).

3. Frame your subject within the VIEWFINDER EYEPIECE (9).

4. Press the SHUTTER BUTTON (1) to take the picture.

USING THE SELF-TIMER



Use this feature to include yourself in pictures.

1. Use the TRIPOD SOCKET (20) to attach the camera to a tripod or place it on another firm support.

2. Open the LENS COVER/FLASH (2) to raise the flash and to turn the camera ON.

3. Press the ENTER/SELF-TIMER BUTTON (17).

4. Frame your picture in the VIEWFINDER EYEPIECE (9).

5. Press the SHUTTER BUTTON (1). The SELF-TIMER LAMP (4) on the front of the camera will blink for approximately 10 seconds before the picture is taken.

- To cancel the self-timer selection before the shutter releases, repress the enter/self-timer button or close the lens cover/flash.
- The self-timer automatically turns off after the shutter releases.

DATE AND TIME IMPRINTING

Traditional cameras print date and/or time information directly onto the film. Your camera uses the film's magnetic data-recording capability to record date and time information which your photofinisher can imprint on the back and front or back only of your photographs. This camera has a quartz clock and automatic calendar through the year 2029.

Setting the date and time

You can record the date in a choice of three formats:(year/month/day, month/day/year or day/month/year) and one time format (hour/minute).

1. Press the **DATE BUTTON (12)** repeatedly to scroll and select desired date and printing formats.

- “B F” on the LCD panel indicates back- and front-printing options; “B” indicates back printing only.

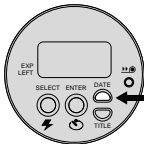

2. Press and hold the date button until the first number(s) in the date-option mode “blinks.”
3. Press the **SELECT/FLASH BUTTON (19)** to change the number(s).
4. Press the **ENTER/SELF-TIMER BUTTON (17)** to store the selected number(s) and to activate the next “blinking” number(s) for date or time (follow steps 3 and 4 to complete your selection).

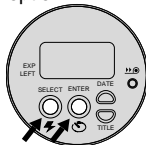

SETTING THE LANGUAGE

“US” English is initially set into the memory of this camera or you can change the language code to “FrE” for French, “SPA” for Spanish, “GEr” for German, or “JP” for Katakana.

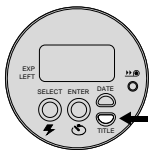

1. Press and hold the TITLE BUTTON (13) for approximately 2 seconds. The title number and TITLE-SELECT INDICATOR (24) will “blink” on the LCD PANEL (10).
2. Press the ENTER/SELF-TIMER BUTTON (17). The language code and TITLE-SELECT INDICATOR (24) will “blink.”
3. Press the SELECT/FLASH BUTTON (19) repeatedly to select the desired language code.
4. Press the enter/self-timer button to set the information.

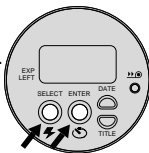

PRINT TITLE IMPRINTING

You can choose a print title from the **Title-select list** and choose a language (see **Setting the language**) before you take the picture. The title you select will be recorded on the film's magnetic data strip. At certified Advanced Photo System labs, the selected title will be printed on the back of your photograph.



1. Press and hold the TITLE BUTTON (13) for approximately 2 seconds. The title number and TITLE-SELECT INDICATOR (24) will “blink” on the LCD PANEL (10).
2. Press the SELECT/FLASH BUTTON (19) to select the title number (see **Title-select list** for desired title number).

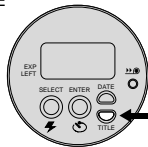

3. Press the ENTER/SELF-TIMER BUTTON (17) twice to set the title.

- The print-title selection cancels after you take a picture.

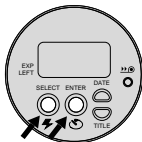

Title-select list

The following table indicates the title numbers for the in-camera stored titles.

Title Number	Title
01	Birthday
02	Vacation
03	Wedding
04	Graduation
05	Congratulations
06	Christmas
07	Holiday
08	I Love You
09	Party
10	Family

UNLOADING THE FILM

Automatic rewind

The camera automatically rewinds the film into the cassette after the last exposure.

1. **Wait for the film to completely rewind into the film cassette and for the motor to stop running.**
 - When the motor stops running, the FRAME COUNTER (33) will indicate "0."
2. Move the FILM-DOOR SWITCH (16) to open the FILM DOOR (14) and to partially eject the film cassette.
3. Remove the film cassette from the camera and reload with new KODAK ADVANTIX Film.
 - The FSI on the fully-exposed film cassette will be at X (#3 position) and the LCD panel will display "E."

Manual rewind

If you don't want to take pictures on the entire film, you can manually activate the automatic rewind.

1. Press the FILM-REWIND BUTTON (11) to start the auto-film rewind.
2. See **Automatic rewind**, steps 1-3.

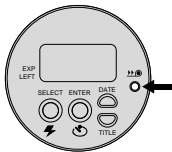

NOTE: You cannot reload partially exposed film into this camera for continuous picture-taking.

CARING FOR YOUR CAMERA

1. Protect the camera from dust, moisture, sudden impact, and excessive heat.

CAUTION: Do not use solvents or harsh or abrasive cleaners on the camera body.

2. If the lens appears dirty, breathe on it to form a mist and wipe the surface gently with a soft, lintless cloth or a camera lens-cleaning tissue. Never wipe a dry lens.

CAUTION: Do not use solvents or solutions not designed for cleaning camera lenses. Do not use chemically treated tissues intended for cleaning eyeglasses.

3. Remove the battery when you store the camera for an extended time.

CAUTION: To prevent possible damage and electrical shock, do not attempt to disassemble or repair the camera or flash unit by yourself.

TROUBLESHOOTING

What happened	Probable cause	Solution
Camera will not operate	Battery weak, dead, missing, or improperly loaded	Replace or reload the battery
Film does not advance or rewind	Battery weak, dead, missing, or improperly loaded	Replace or reload the battery
LCD panel is blank	Battery weak, dead, missing, or improperly loaded	Replace or reload the battery
	Camera in sleep mode	Press mode-selector button or close and reopen lens cover/flash
	Lens cover/flash closed	Open lens cover/flash
Flash/camera ready lamp "blinks" red	Flash not fully charged	Wait for lamp to glow green
Flash/camera ready lamp "blinks" green	Insufficient light	Use fill-flash feature and recompose picture
	Camera movement	Hold camera steady
Flash/camera ready lamp glows red	Subject too close to camera	Move back and recompose picture
Film-presence indicator "blinks" on LCD panel	Loaded exposed (X), partially exposed (P), or processed film (■) into the camera	Load only new film (●) into the camera
Film door does not open	Film cassette loaded in film chamber	Press the rewind button (see Manual rewind) or continue taking pictures

SPECIFICATIONS

Film type:	KODAK ADVANTIX Film for color and black-and-white pictures
Lens:	Autofocusing 28 mm motorized, <i>f</i> /3.5, all-glass KODAK EKTANAR Lens
Focus system:	130 zones, active AF
Focus range:	1.3 ft (0.4 m) to infinity
Viewfinder:	Real image with C, H, & P format display
Film-speed:	DXIX (ISO) 50–1600 for color and black-and-white films
Flash unit:	Built-in, KODAK SENSALITE™ Flash
Flash range (ISO 200):	1.3–18 ft (0.4– 5.5 m)
Apertures:	<i>f</i> /3.5– <i>f</i> /11
Shutter:	Programmed, full-aperture shutter 1/4–1/500 seconds
Power source:	Main power: one 3 V lithium KODAK KCR2 (or equivalent) Battery
Dimensions:	3.6 x 2.3 x 1.3 in (92 X 61.5 X 34 mm)
Weight:	4.2 oz. (120 g) without film or battery

Kodak, Advantix, Ektanar, Sensalite, and the Advanced Photo System symbol and logotype are trademarks.



Appareil-photo **KODAK ADVANTIX** T550 Auto Focus

Bienvenue au monde novateur du système Advanced Photo System!
Et merci d'avoir acheté cet Appareil-photo KODAK ADVANTIX.

BESOIN D'AIDE POUR UTILISER VOTRE APPAREIL-PHOTO?

Visitez notre site Web à l'adresse <http://www.kodak.com>. ou appelez :

Kodak (Canada seulement) du lundi au vendredi, de 8 h à 17 h (heure de l'Est)
au numéro 1 800 465-6325, poste 36100. Dans la région de Toronto, composez
le (416) 766-8233, poste 36100.

Kodak (É.-U. seulement), sans frais, du lundi au vendredi, de 9 h à 19 h
(heure de l'Est) au numéro 1 800 242-2424.

Veillez avoir en main votre appareil-photo au moment de téléphoner.

Pour les besoins de la garantie, veuillez conserver votre facture de vente à titre de preuve de la date d'achat.

Cet appareil numérique de Classe B répond à toutes les exigences du Règlement sur le matériel brouilleur du Canada.

FONCTIONS ADVANCED PHOTO SYSTEM OFFERTES AVEC CET APPAREIL-PHOTO

Choix de trois formats

- Vous avez le choix de trois formats différents : classique (C), groupe (H) ou panoramique (P), pour chacune des photos d'une même cassette de film. Le cadre affiché dans le viseur se modifie en fonction du format sélectionné.

Impression de la date et de l'heure/titres

- Vous pouvez choisir de faire imprimer la date et l'heure au recto et au verso de vos photos, ou au verso seulement. Consultez votre laboratoire de traitement photo pour connaître les services offerts.
- Cet appareil-photo vous permet également de choisir une langue (cinq choix) et, parmi une **liste de titres prédéfinis**, un titre à attribuer à la photo tout juste avant de la prendre. Le titre choisi sera imprimé au dos de votre photo. (Consultez votre laboratoire de traitement photo pour connaître les services offerts.)

Protection contre la double exposition

- Vous ne courez aucun risque d'exposer accidentellement votre film une seconde fois. Votre appareil vérifie l'indicateur de l'état du film sur la cassette afin de prévenir tout risque de réexposition.

Échange d'information pour l'amélioration de la qualité de l'image

- Votre appareil est doté de la fonction d'échange d'information magnétique, qui permet d'enregistrer sur la cassette même des renseignements sur les conditions d'éclairage et sur l'exposition. Le laboratoire de traitement peut ainsi corriger la couleur ou régler l'exposition afin que vos photos soient les plus réussies possible.



Ce symbole sur l'emballage de film vous garantit qu'il est compatible avec cet appareil-photo.



Assurez-vous que le laboratoire de traitement auquel vous confiez vos films affiche ce symbole; vous profiterez ainsi de toutes les caractéristiques du système Advanced Photo System.

Indicateur de l'état du film

Un voyant passe d'un symbole à l'autre pour indiquer l'état du film à l'intérieur de la cassette.

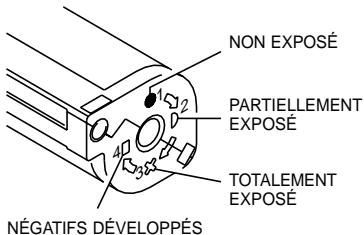

TABLE DES MATIÈRES

DESCRIPTION DE L'APPAREIL-PHOTO .	25	IMPRESSION DE LA DATE ET	
FIXATION DE LA DRAGONNE	26	DE L'HEURE	34
INSTALLATION DE LA PILE	26	Réglage de la date et de l'heure	34
Indicateur de pile faible	26	CHOIX DE LA LANGUE	35
Conseils au sujet des piles	27	IMPRESSION DU TITRE	35
Arrêt automatique	27	Liste de titres	36
CHARGEMENT DU FILM	27	RETRAIT DU FILM	36
POUR PRENDRE DES PHOTOS	28	Rembobinage automatique	36
Mémorisation de la mise au point	29	Rembobinage manuel	37
Formats des photos	29	ENTRETIEN DE VOTRE	
Conseils pour prendre de		APPAREIL-PHOTO	37
meilleures photos	30	DÉPANNAGE	38
POUR PRENDRE DES PHOTOS		CARACTÉRISTIQUES	39
AU FLASH	30		
Témoins lumineux du flash	31		
Distances entre le flash et le sujet	31		
SÉLECTION DES MODES FLASH			
ET MISE AU POINT À L'INFINI	31		
Flash d'appoint	31		
Flash désactivé	32		
Vue nocturne	32		
Mise au point à l'infini	33		
UTILISATION DU RETARDATEUR	33		

DESCRIPTION DE L'APPAREIL-PHOTO

(Pour consulter les schémas de l'appareil, ouvrez les rabats des couvertures recto et verso de ce manuel)

- 1 DÉCLENCHEUR
- 2 COUVRE-OBJECTIF/FLASH
- 3 SÉLECTEUR DU FORMAT DE PHOTO
- 4 TÉMOIN DU RETARDATEUR
- 5 FENÊTRE DU POSEMÈTRE
- 6 OBJECTIF
- 7 TIGE DE LA DRAGONNE
- 8 TÉMOIN DE L'APPAREIL-PHOTO/FLASH PRÊT
- 9 OCULAIRE DU VISEUR
- 10 PANNEAU ACL
- 11 BOUTON DE REMBOBINAGE DU FILM
- 12 BOUTON DE DATE
- 13 BOUTON DE TITRE
- 14 COUVERCLE DU COMPARTIMENT DU FILM
- 15 COMPARTIMENT DU FILM
- 16 LOQUET DU COMPARTIMENT DU FILM
- 17 BOUTON SAISIE/RETARDATEUR
- 18 COUVERCLE DU COMPARTIMENT DE LA PILE
- 19 BOUTON SÉLECTION/FLASH
- 20 ÉCROU DU TRÉPIED

Panneau ACL

- 21 AFFICHAGE DATE/HEURE
- 22 INDICATEUR D'IMPRESSION RECTO/VERSO
- 23 AFFICHAGE DE LA SENSIBILITÉ ISO DU FILM
- 24 INDICATEUR DE SÉLECTION DE TITRE
- 25 INDICATEUR DE VUE NOCTURNE
- 26 SYMBOLE DE LA PILE
- 27 INDICATEUR DU RETARDATEUR
- 28 INDICATEUR DU FLASH D'APPOINT
- 29 INDICATEUR DE MISE AU POINT À L'INFINI
- 30 INDICATEUR DE FLASH AUTOMATIQUE
- 31 INDICATEUR DE LA PRÉSENCE D'UN FILM
- 32 INDICATEUR DU FLASH
- 33 COMPTEUR DE POSES
- 34 INDICATEUR DE FLASH DÉSACTIVÉ

FIXATION DE LA DRAGONNE

1. Enfilez d'abord la petite boucle de la dragonne sous la TIGE DE LA DRAGONNE (7).
2. Glissez ensuite la longue boucle dans la petite.
3. Tirez fermement.

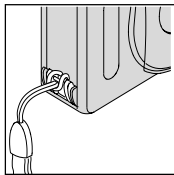
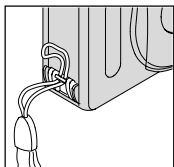

INSTALLATION DE LA PILE

Cet appareil-photo utilise 1 Pile au lithium 3 volts KODAK KCR2 (ou l'équivalent) qui fournit l'alimentation nécessaire à toutes les fonctions de l'appareil.

1. Ouvrez le COUVERCLE DU COMPARTIMENT DE LA PILE (18).

- Avant de retirer la pile, veuillez refermer le couvercle-objectif/flash.

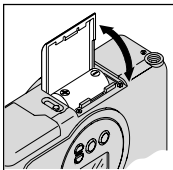

2. Insérez la nouvelle pile dans le compartiment de la façon illustrée.
3. Refermez bien la porte du compartiment de la pile.
 - Après avoir chargé une nouvelle pile, vous devez régler la date et l'heure de nouveau.

Indicateur de pile faible

Il faut remplacer la pile lorsque

- le SYMBOLE DE LA PILE (26) clignote sur le PANNEAU ACL (10) *ou*
- aucun des indicateurs, à l'exception du symbole de la pile qui clignote, n'apparaît

sur le panneau ACL et que le DÉCLENCHEUR (1) ne peut être enclenché.

Conseils au sujet des piles

- Ayez toujours des piles de rechange avec vous.
- Lisez le mode d'emploi et observez les mises en garde fournies par le fabricant des piles.
- Gardez les piles hors de la portée des enfants.
- N'essayez pas de démonter, de recharger ou de court-circuiter les piles, ou de les exposer à des températures élevées ou aux flammes.
- Conservez les piles dans leur emballage d'origine jusqu'à ce que vous les utilisiez.

Arrêt automatique

Cet appareil-photo se met automatiquement en mode veille après plus de 3 minutes d'inactivité pour préserver l'énergie de la pile. Pour réactiver l'appareil, il suffit d'appuyer sur n'importe quel bouton de contrôle.

CHARGEMENT DU FILM

Vous pouvez charger le film dans l'appareil-photo, que ce dernier soit SOUS TENSION ou HORS TENSION.

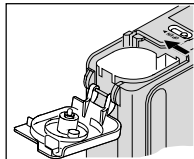

1. Tournez l'appareil-photo à l'envers et faites glisser le LOQUET DU COMPARTIMENT DU FILM (16) pour ouvrir le COUVERCLE DU COMPARTIMENT DU FILM (14).

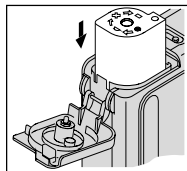

- Le couvercle ne s'ouvrira que si le compartiment du film est vide ou si le film qu'il contient est complètement rembobiné dans la cassette.
2. Insérez **complètement** la cassette de film dans le COMPARTIMENT DU FILM (15).
- Assurez-vous que l'indicateur de l'état du film sur la cassette de film est bien vis-à-vis ● (position 1) s'il s'agit d'une nouvelle cassette.

- **N'exercez pas de pression excessive pour insérer la cassette dans le compartiment du film**

3. Refermez le couvercle du compartiment du film pour déclencher le mécanisme d'avance automatique du film. Le **COMPTEUR DE POSES (33)** sur le **PANNEAU ACL (10)** affichera le nombre de poses restantes.

POUR PRENDRE DES PHOTOS

Vous pouvez prendre des photos de formats classique (C), groupe/HDTV (H)* et panoramique (P) sur la même cassette de film.

Vos frais de traitement photo peuvent varier en fonction des formats choisis pour le développement.

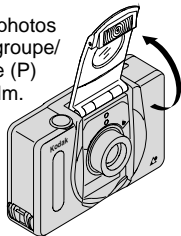

1. Ouvrez le **COUVRE-OBJECTIF/FLASH (2)** pour soulever le flash et mettre l'appareil-photo sous tension.
2. Déplacez le **SÉLECTEUR DU FORMAT DE PHOTO (3)** pour choisir le format désiré (C, H ou P). Le cadre du viseur s'ajustera pour délimiter la prise de vue sélectionnée.

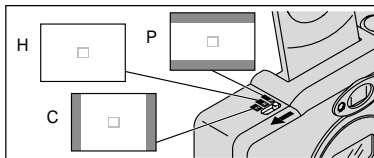

* Les photos HDTV (télévision haute définition) présentent le même rapport hauteur/largeur que la télévision, pour des capacités d'interface CD.

3. Cadrez votre sujet en regardant dans l'OCULAIRE DU VISEUR (9). Pour une photo nette, placez-vous à au moins 0,4 m (1,3 pi) de votre sujet.

4. Appuyez partiellement sur le DÉCLENCHEUR (1). Lorsque le TÉMOIN DE L'APPAREIL-PHOTO/FLASH PRÊT (8) passe au vert, appuyez complètement sur le déclencheur pour prendre la photo (voir **Témoins lumineux du flash.**)

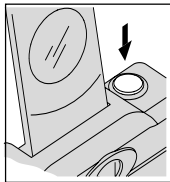

Mémorisation de la mise au point

L'appareil-photo effectue automatiquement la mise au point sur tout ce qui se trouve à l'intérieur du cercle de mise au point

Formats des photos

C	H	P
Classique	Groupe (HDTV)	Panoramique
88,9 mm x 127 mm ou 102 mm x 152 mm (3,5 po x 5 po ou 4 po x 6 po)	88,9 mm x 152 mm ou 102 mm x 178 mm (3,5 po x 6 po ou 4 po x 7 po)	88,9 mm x 216 mm à 102 mm x 292,7 mm (3,5 po x 8,5 po à 4 po x 11,5 po)

NOTA : Votre laboratoire de traitement photo offre généralement des photos de formats 4 po x 6 po, 4 po x 7 po et 4 po x 11,5 po (102 x 152, 102 x 178 et 102 x 292,7 mm). Certains peuvent aussi proposer les formats 3,5 po x 5 po, 3,5 po x 6 po et 3,5 po x 8,5 po (88,9 x 127, 88,9 x 152 et 88,9 x 216 mm).

automatique (AF) de l'oculaire du viseur. Pour obtenir une photo bien nette, assurez-vous d'orienter le cercle de mise au point sur votre sujet principal. Si vous désirez que le sujet principal de la photo soit à l'extérieur du cercle de mise au point, utilisez la fonction de mémorisation comme suit :

1. Centrez votre sujet principal à l'intérieur du cercle de mise au point.

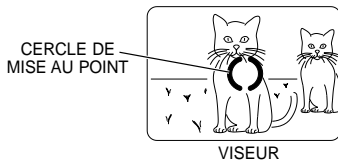

2. Enfoncez partiellement le DÉCLENCHEUR (1) et maintenez-le en position pour verrouiller la mise au point.

3. Toujours en maintenant le déclencheur partiellement enfoncé, déplacez l'appareil jusqu'à ce que votre sujet se trouve à l'endroit voulu dans l'OCULAIRE DU VISEUR (9).

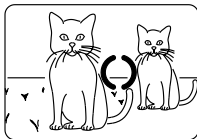

VISEUR

4. Enfoncez **complètement** le déclencheur pour prendre la photo.

Conseils pour prendre de meilleures photos

- Approchez-vous suffisamment de votre sujet pour qu'il remplisse bien le viseur, **sans toutefois vous placer à moins de 0,4 m (1,3 pi)**.
- Placez-vous au même niveau que votre sujet. Quand vous photographiez des enfants ou des animaux, agenouillez-vous.
- Tenez votre appareil à la verticale pour mettre en valeur les sujets de forme allongée, par exemple les chutes d'eau, les gratte-ciel ou une personne seule.
- Donnez de la dimension à vos photos en les encadrant avec une branche d'arbre, une fenêtre ou encore, avec les traverses d'une clôture.

- Placez-vous dos au soleil afin d'offrir le meilleur éclairage possible à votre sujet.

POUR PRENDRE DES PHOTOS AU FLASH

Dans des conditions de lumière faible, à l'intérieur, ou à l'extérieur dans des lieux ombragés ou par temps couvert, il vous faut utiliser un flash. Votre appareil-photo est doté d'un flash automatique qui s'actionne au besoin. En outre, le flash escamotable aide à minimiser l'effet des yeux rouges sur les photos prises avec le flash et prévient les risques d'obstruer l'objectif.

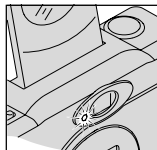

1. Ouvrez le COUVRE-OBJECTIF/FLASH (2) pour soulever le flash et mettre l'appareil-photo sous tension.
2. Cadrez votre sujet en regardant dans l'OCULAIRE DU VISEUR (9).
3. Enfoncez partiellement le DÉCLENCHEUR (1). Lorsque le TÉMOIN DE L'APPAREIL-PHOTO/FLASH PRÊT (8) passe au vert, enfoncez complètement le déclencheur pour prendre la photo (voir **Témoins lumineux du flash**).

4. Assurez-vous que votre sujet se trouve à une distance qui soit appropriée pour la sensibilité du film chargé dans votre appareil (voir **Distances entre le flash et le sujet**). Ne vous éloignez pas au-delà de la distance maximum recommandée, sinon vos photos seront sombres.

Témoins lumineux du flash

Témoins lumineux	Situation
Passe au vert	Le flash est complètement chargé
«Clignote» en vert	L'appareil-photo bouge*
Passe au rouge	Le sujet est à moins de 0,4 m (1,3 pi)*
«Clignote» en rouge	Le flash n'est pas complètement chargé*

* Voir **DÉPANNAGE** pour de plus amples informations.

Distances entre le flash et le sujet

Sensibilité ISO du film	Distances entre le flash et le sujet
50	0,4 m à 2,7 m (1,3 pi à 9 pi)
100	0,4 m à 4 m (1,3 pi à 13 pi)
200	0,4 m à 5,5 m (1,3 pi à 18 pi)
400	0,4 m à 7,9 m (1,3 pi à 26 pi)
800	0,4 m à 11 m (1,3 pi à 36 pi)
1600	0,4 m à 15,8 m (1,3 pi à 52 pi)

SÉLECTION DES MODES FLASH ET MISE AU POINT À L'INFINI

Outre le mode flash automatique, vous pouvez choisir les modes flash d'appoint, flash désactivé, vue nocturne et mise au point à l'infini.

Appuyez sur le BOUTON SÉLECTION/FLASH (19) jusqu'à ce que l'indicateur du mode recherché apparaisse sur le PANNEAU ACL (10).

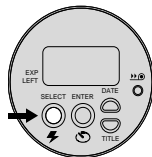

Une fois la photo prise, les modes flash et mise au point à l'infini demeureront actifs. Pour annuler la sélection, il suffit d'appuyer sur le bouton de sélection du flash, ou de fermer puis rouvrir le couvre-objectif/flash pour réinitialiser le flash à sa position initiale.

Flash d'appoint FILL

À l'intérieur ou à l'extérieur, la lumière vive projetée sur des sujets éclairés à contre-jour peut créer des ombres marquées (en particulier sur les visages). Pour adoucir ces ombres, il suffit d'utiliser le flash d'appoint.

1. Ouvrez le COUVRE-OBJECTIF/FLASH (2) pour soulever le flash et mettre l'appareil-photo sous tension.

2. Appuyez à plusieurs reprises sur le BOUTON SÉLECTION/FLASH (19) jusqu'à ce que l'INDICATEUR DU FLASH D'APPOINT (28) soit affiché sur le PANNEAU ACL (10).
3. Cadrez bien votre sujet dans l'OCULAIRE DU VISEUR (9).
4. Enfoncez partiellement le DÉCLENCHEUR (1). Lorsque le TÉMOIN DE L'APPAREIL-PHOTO/FLASH PRÊT (8) passe au vert, enfoncez complètement le déclencheur pour prendre la photo.

Flash désactivé OFF

Lorsque vous ne voulez pas utiliser le flash, notamment à l'intérieur dans les endroits où on l'interdit (comme les musées et les théâtres), pour photographier des scènes au crépuscule ou des sujets éloignés situés au-delà de la portée du flash, ou encore pour saisir l'atmosphère créée par la lumière ambiante, utilisez la fonction de flash désactivé. Servez-vous d'un trépied ou placez l'appareil sur une surface stable, et utilisez un film de sensibilité élevée parce que la vitesse d'obturation sera vraisemblablement plus lente la nuit.

1. Ouvrez le COUVRE-OBJECTIF/FLASH (2) pour soulever le flash et mettre l'appareil-photo sous tension.

2. Appuyez sur le BOUTON SÉLECTION/FLASH (19) à plusieurs reprises jusqu'à ce que l'INDICATEUR DU FLASH DÉSACTIVÉ (34) soit affiché sur le PANNEAU ACL (10).
3. Cadrez bien votre sujet dans l'OCULAIRE DU VISEUR (9).
4. Appuyez sur le DÉCLENCHEUR (1) pour prendre la photo.

Vue nocturne

Avec ce mode, l'appareil-photo est en mesure d'équilibrer l'intensité du flash en fonction de l'éclairage existant pour vous permettre de prendre de superbes photos de gens au coucher du soleil ou en soirée. Servez-vous d'un trépied ou placez l'appareil sur une surface stable, et utilisez un film de sensibilité élevée parce que la vitesse d'obturation sera vraisemblablement plus lente la nuit.

1. Ouvrez le COUVRE-OBJECTIF/FLASH (2) pour soulever le flash et mettre l'appareil-photo sous tension.
2. Appuyez sur le BOUTON SÉLECTION/FLASH (19) à plusieurs reprises jusqu'à ce que l'INDICATEUR DE VUE NOCTURNE (25) soit affiché sur le PANNEAU ACL (10).

- Cadrez bien votre sujet dans l'OCULAIRE DU VISEUR (9).
- Appuyez sur le DÉCLENCHEUR (1) pour prendre la photo.

Mise au point à l'infini

Ce mode vous permet de saisir nettement des scènes extérieures éloignées.

- Ouvrez le COUVRE-OBJECTIF/FLASH (2) pour soulever le flash et mettre l'appareil-photo sous tension.
- Appuyez sur le BOUTON SÉLECTION/FLASH (19) à plusieurs reprises jusqu'à ce que l'INDICATEUR DE MISE AU POINT À L'INFINI (29) soit affiché sur le PANNEAU ACL (10).
- Cadrez bien votre sujet dans l'OCULAIRE DU VISEUR (9).
- Appuyez sur le DÉCLENCHEUR (1) pour prendre la photo.

UTILISATION DU RETARDATEUR



Utilisez ce mode si vous souhaitez vous inclure dans la photo.

- Utilisez l'ÉCROU DU TRÉPIED (20) pour fixer l'appareil-photo sur un trépied ou placez-le sur une surface stable.
- Ouvrez le COUVRE-OBJECTIF/FLASH (2) pour soulever le flash et mettre l'appareil-photo sous tension.
- Appuyez sur le BOUTON SAISIE/RETARDATEUR (17).
- Cadrez bien votre sujet dans l'OCULAIRE DU VISEUR (9).
- Enfoncez le DÉCLENCHEUR (1). Le TÉMOIN DU RETARDATEUR (4) situé sur le devant de l'appareil s'allumera, puis clignotera pendant environ 10 secondes avant la prise de la photo.
 - Pour annuler le mode retardateur avant que la photo ne soit prise, appuyez de nouveau sur le bouton du retardateur ou fermez puis rouvrez le couvre-objectif/flash.
 - Le retardateur se désactive automatiquement une fois le déclencheur relâché et revient à sa position de départ.

IMPRESSION DE LA DATE ET DE L'HEURE

Les appareils-photo traditionnels impriment la date et l'heure de la photo directement sur le film. Votre appareil utilise plutôt la bande magnétique du film pour y enregistrer les données de date et heure, que votre laboratoire pourra imprimer plus tard recto et au verso de vos photos, ou au verso seulement. Cet appareil possède une horloge à quartz et un calendrier automatique allant jusqu'en l'an 2029.

Réglage de la date et de l'heure

Vous pouvez inscrire la date, sous trois formats différents (année/mois/jour, jour/mois/année ou mois/jour/année), et l'heure (heure/minutes) au recto et au verso de vos photos, ou au verso seulement.

1. Appuyez sur le BOUTON DE DATE (12) de façon successive pour choisir le format de date souhaité.

- L'indicateur «B F» sur le panneau ACL identifie l'option d'impression recto verso, et «B», verso seulement.

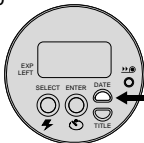

2. Appuyez de nouveau sur le bouton de date et maintenez-le jusqu'à ce que l'option date clignote.

3. Appuyez sur le BOUTON SÉLECTION/FLASH (19) pour changer les chiffres.

4. Puis, appuyez sur le BOUTON SAISIE/RETARDATEUR (17) pour enregistrer votre choix et activer la prochaine partie de la date ou de l'heure (clignotante); répétez les étapes 3 et 4 pour achever votre sélection.

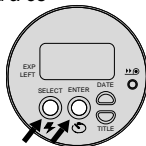

CHOIX DE LA LANGUE

Le paramètre de langue par défaut en mémoire de cet appareil-photo est fixé à «US» (anglais). Vous pouvez remplacer ce paramètre par «FrE» (français), «GER» (allemand), «SPA» (espagnol) ou «JP» (Katakana).

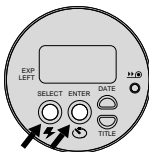
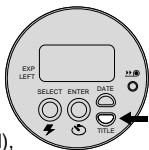

1. Enfoncez et maintenez dans cette position le BOUTON DE TITRE (13) pendant environ 2 secondes. Le numéro du titre et L'INDICATEUR DE SÉLECTION DE TITRE (24) clignoteront sur le PANNEAU ACL (10).
2. Appuyez sur le BOUTON SAISIE/RETARDATEUR (17). Le code de langue et l'INDICATEUR DE SÉLECTION DE TITRE (24) clignotent.
3. Appuyez sur le BOUTON SÉLECTION/FLASH (19) de façon successive pour choisir le code de langue désiré.
4. Appuyez sur le bouton saisie/retardateur pour enregistrer l'information.

IMPRESSION DU TITRE

Vous pouvez choisir l'un ou l'autre des titres présélectionnés dans la **liste de titres**, ainsi qu'une langue (voir **Choix de la langue**) avant de prendre la photo. Le titre que vous choisissez est enregistré sur la bande magnétique de données du film; les laboratoires certifiés Advanced Photo System peuvent ensuite l'imprimer au dos de la photo.



1. Enfoncez et maintenez dans cette position le BOUTON DE TITRE (13) pendant environ 2 secondes. Le numéro du titre et L'INDICATEUR DE SÉLECTION DE TITRE (24) clignoteront sur le PANNEAU ACL (10).
2. Appuyez sur le BOUTON SÉLECTION/FLASH (19) pour choisir le numéro du titre (voir **Liste de titres** pour connaître le numéro des titres.)

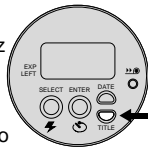

3. Appuyez sur le BOUTON SAISIE/RETARDATEUR (17) deux fois pour enregistrer le titre.

- Le choix du titre est annulé aussitôt après la prise de la photo.



Liste de titres

Le tableau suivant présente les numéros des titres préenregistrés dans l'appareil-photo.

Numéro de titre	Titre
01	Anniversaire
02	Vacances
03	Mariage
04	Remise des Diplômes
05	Félicitations
06	Noël
07	Fête
08	Je t'aime
09	Réception
10	Famille

RETRAIT DU FILM

Rembobinage automatique

L'appareil-photo rembobinera automatiquement le film dans la cassette une fois la dernière photo prise.

1. Attendez que le film soit **complètement rembobiné dans la cassette et que le moteur s'arrête.**

- Lorsque le moteur s'arrête, le COMPTEUR DE POSES (33) indique «0».

2. Soulevez le LOQUET DU COMPARTIMENT DU FILM (16), pour ouvrir le COUVERCLE DU COMPARTIMENT DU FILM (14) et éjecter partiellement la cassette.

3. Retirez la cassette de film de l'appareil-photo, puis rechargez-le avec une nouvelle cassette de Film KODAK ADVANTIX.

- L'indicateur de l'état du film d'une cassette de film entièrement exposé sera vis-à-vis X (position 3); un «E» s'affiche sur le panneau ACL.

Rembobinage manuel



Si vous ne souhaitez pas prendre toutes les photos du rouleau de film, vous pouvez activer de façon manuelle le dispositif de rembobinage automatique.

1. Appuyez délicatement sur le BOUTON DE REMBOBINAGE DU FILM **(11)** pour activer le dispositif de rembobinage automatique.

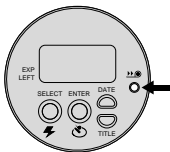

2. Poursuivez avec les étapes 1 à 3 de la section **Rembobinage automatique**.

NOTA: Vous ne pouvez recharger cet appareil avec un film partiellement exposé pour poursuivre la prise de photos.

ENTRETIEN DE VOTRE APPAREIL-PHOTO

1. Préservez votre appareil-photo de la poussière, de l'humidité, des chocs et de la chaleur excessive.

ATTENTION : N'utilisez pas de solvants ou de produits rugueux ou abrasifs pour nettoyer le boîtier de l'appareil-photo.

2. Si l'objectif est sale, placez-le devant votre bouche, puis expirez légèrement pour former un léger brouillard; nettoyez ensuite à l'aide d'un linge doux, sans charpie, ou d'un tissu nettoyant pour objectif. N'essayez jamais un objectif à sec.

ATTENTION : N'utilisez pas de solvants ou de produits qui ne sont pas spécialement conçus pour nettoyer les objectifs d'appareil-photo. N'utilisez pas non plus de tissus traités chimiquement et destinés au nettoyage des verres.

3. Retirez les piles lorsque vous entreposez l'appareil-photo pour une longue période.

ATTENTION : Pour prévenir tout dommage ou choc électrique, n'essayez pas de désassembler ou de réparer vous-même l'appareil-photo ou le flash.

DÉPANNAGE

Problème	Cause probable	Solution
L'appareil-photo ne fonctionne pas.	La pile est faible, épuisée, manquante ou mal installée.	Remplacez ou réinstallez la pile.
Le film n'avance pas ou ne se rebobine pas.	La pile est faible, épuisée, manquante ou mal installée.	Remplacez ou réinstallez la pile.
Le panneau ACL est vierge.	La pile est faible, épuisée, manquante ou mal installée	Remplacez ou réinstallez la pile.
	L'appareil-photo est en mode veille.	Appuyez sur le bouton de sélection du mode, ou fermez puis rouvrez le couvre-objectif/flash.
	Le couvre-objectif/flash est fermé.	Ouvrez le couvre-objectif/flash.
Le témoin appareil-photo/flash prêt clignote en rouge.	Le flash n'est pas complètement chargé.	Attendez que le témoin passe au vert.
Le témoin appareil-photo/flash prêt.	L'éclairage est insuffisant.	Utilisez le flash d'appoint et recadrez la photo.
	L'appareil bouge.	Tenez l'appareil-photo fermement.
Le témoin appareil-photo/flash prêt est rouge.	Le sujet est trop près de l'appareil-photo.	Reculez et recadrez la photo.
L'indicateur de la présence d'un film clignote sur le panneau ACL.	Le film que vous tentez de charger dans l'appareil-photo est déjà exposé (X), partiellement exposé (D) ou traité (■).	Chargez uniquement de nouveaux films (●) dans l'appareil-photo.
Le couvercle du compartiment du film ne s'ouvre pas.	Une cassette de film est déjà dans l'appareil-photo.	Appuyez sur le bouton de rebobinage (voir Rembobinage manuel) ou poursuivez la prise de photos.

CARACTÉRISTIQUES

Type de film :	Film KODAK ADVANTIX pour photos couleur ou noir et blanc
Objectif :	Objectif motorisé 28 mm à mise au point automatique KODAK EKTANAR, f/3,5, tout en verre
Système de mise au point :	Automatique et actif à 130 zones
Portée de la mise au point :	0,4 m (1,3 pi) à l'infini
Viseur :	Image réelle avec affichage des formats C, H et P
Sensibilités de film :	Films pour photos couleur ou noir et blanc DXIX 50 à 1600 ISO
Flash :	Flash intégré KODAK SENSALITE ^{MC}
Portée du flash : (200 ISO)	0,4 m à 5,5 m (1,3 pi à 18 pi)
Ouvertures :	f/3,5 à f/11
Obturateur :	Préprogrammé, pleine ouverture 1/4 à 1/500 seconde
Alimentation :	Principale : 1 Pile au lithium 3 V KODAK KCR2 (ou l'équivalent)
Dimensions :	92 mm x 61,5 mm x 34 mm (3,6 po x 2,3 po x 1,3 po)
Poids :	120 g (4,2 oz) sans pile ni film

Kodak, Advantix, Ektanar, Sensalite et les symboles et logo Advanced Photo System sont des marques de commerce.

Este dispositivo cumple con la parte 15 de las reglamentaciones de la FCC. El manejo está supeditado a las siguientes dos condiciones: (1) Este dispositivo puede no causar interferencia dañina, y (2) este dispositivo debe aceptar cualquier interferencia recibida, incluyendo interferencia la cual pudiese causar un funcionamiento indeseable.

NOTA: El modelo de su cámara ha sido aprobado y cumple con las limitaciones establecidas para un dispositivo digital Clase B, de acuerdo con la Parte 15 de las reglamentaciones de la FCC. Estas limitaciones proveen una protección razonable en contra de la interferencia que se encuentra en uso residencial. La cámara genera, usa, y puede emitir energía de frecuencia radial y si no es usada de acuerdo con las instrucciones, puede causar interferencia a comunicaciones de radio. No se puede garantizar que esta interferencia no ocurra. En caso de que esta cámara cause interferencia a la recepción de radio o televisión, lo cual puede ser determinado encendiendo y apagando la cámara, puede reducir la interferencia haciendo lo siguiente:

- Vuelva a orientar o situar la antena de recepción
- Aumente la distancia entre la cámara y el receptor
- Para recibir ayuda consulte con el distribuidor o un técnico especializado en radio/televisión

Cambios o modificaciones no aprobadas por el contratante responsable de acatar estas regulaciones podría anular la autoridad del consumidor para operar éste equipo.



KODAK ADVANTIX

Cámara T550 Enfoque Automático

¡Bienvenidos al mundo innovador del Advanced Photo System!
Y gracias por comprar esta cámara KODAK ADVANTIX.

¿NECESITA AYUDA CON SU CÁMARA?

Visite nuestro sitio en la red mundial electrónica (worldwide web) a la dirección <http://www.kodak.com> o llame a:

Kodak (en los Estados Unidos solamente), llamada sin cargo al número 1 (800) 242-2424, de lunes a viernes de 9:00 a.m. a 7:00 p.m. (hora del este).

Kodak (solamente en el Canadá), llamada sin cargo al número 1 (800) 465-6325, extensión 36100, de lunes a viernes de 8:00 a.m. a 5:00 p.m. (hora del este); para el área de Toronto, llame al (416) 766-8233 extensión 36100.

Cuando llame, por favor asegúrese de tener la cámara disponible.

Para hacer válida la garantía, sírvase guardar el recibo de venta como prueba de la fecha de compra.

CARACTERÍSTICAS DEL ADVANCED PHOTO SYSTEM DISPONIBLES CON ESTA CÁMARA

Selección triple de formato

- Usted puede tomar, en el mismo rollo, fotografías en tres tamaños diferentes: Clásico (C), Grupo/HDTV (H), y Panorámico (P). El marco del ocular del visor cambia según el formato seleccionado.

Impresión de fecha y hora/título

- Usted puede escoger si quiere que la información de la fecha y hora se imprima en el frente y la parte de atrás de sus fotografías o solamente en la parte de atrás.
- Con esta cámara, antes de tomar la fotografía, usted también puede pre-seleccionar títulos de la **lista de selección de títulos** y un idioma (cinco opciones). El título seleccionado será impreso en la parte de atrás de su fotografía. (Vea a su servicio de fotoacabado para una descripción total de los servicios disponibles).

Protección en contra de doble exposición (DEP)

- No debe preocuparse de accidentalmente volver a exponer su película ya usada. Su cámara lee el Indicador del estado de película (FSI) en el cartucho de la película y de esta forma previene la doble exposición.

Intercambio de información sobre la calidad de la fotografía (PQix)

- Su cámara tiene la característica de intercambio de información magnética la cual registra información, en el cartucho de la película, acerca de la condición de iluminación y exposición. Esta característica asiste al laboratorio de fotoacabado en la rectificación del color y los ajustes de exposición y de esta forma se provee el mejor resultado posible.



Busque este logo para asegurarse que la película que usted compre esté hecha para esta cámara.



Busque este logo para seleccionar un servicio de fotoacabado certificado para revelar su rollo y para asegurarse de aprovechar todos los beneficios del Advanced Photo System.

Indicador del estado de la película (FSI)

El indicador realizado avanzará de una posición a otra para identificar el estado de la película dentro del cartucho.

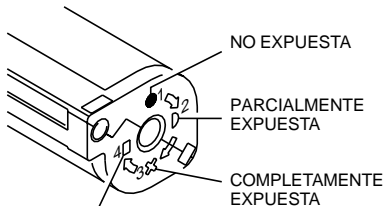

NEGATIVOS PROCESADOS

CONTENIDO

IDENTIFICACIÓN DE LA CÁMARA	45	COMO USAR EL DISPARADOR AUTOMÁTICO	53
COMO AJUSTAR LA CORREA DE LA CÁMARA	46	COMO IMPRIMIR LA FECHA Y HORA	54
COMO CARGAR LA BATERÍA	46	Como fijar la fecha y hora	54
Indicador de batería débil	46	COMO FIJAR EL IDIOMA	55
Consejos para usar la batería	47	COMO IMPRIMIR EL TÍTULO DE LA IMPRESIÓN	55
Apagado automático	47	Lista de selección de títulos	56
COMO CARGAR LA PELÍCULA	47	COMO DESCARGAR LA PELÍCULA	56
COMO TOMAR FOTOGRAFÍAS	48	Rebobinado automático	56
Como usar el cerrojo de enfoque	49	Rebobinado manual	57
Tamaños típicos de impresión de fotografías (formatos)	49	CUIDADO DE LA CÁMARA	57
Consejos útiles para obtener mejores fotografías	50	PROBLEMAS Y SOLUCIONES	58
COMO TOMAR FOTOGRAFÍAS CON FLASH	50	ESPECIFICACIONES	59
Señales de la lámpara de advertencia del flash	51		
Distancia del sujeto al flash	51		
COMO SELECCIONAR LOS MODOS DE FLASH Y ENFOQUE INFINITO	51		
Flash de relleno	51		
Flash apagado	52		
Vista de noche	52		
Enfoque infinito	53		

IDENTIFICACIÓN DE LA CÁMARA

(vea las partes de adentro de la cubierta para los diagramas de la cámara)

- 1 DISPARADOR
- 2 CUBIERTA DEL LENTE/FLASH
- 3 INTERRUPTOR DE SELECCIÓN DE FORMATO
- 4 LÁMPARA DE DISPARADOR AUTOMÁTICO
- 5 VENTANA DE MEDIDOR DE CÉLULA FOTOELÉCTRICA
- 6 LENTE
- 7 PRESILLA DE LA CORREA
- 8 LÁMPARA DE FLASH/CÁMARA LISTA
- 9 OCULAR DEL VISOR
- 10 PANEL LCD
- 11 BOTÓN DE REBOBINADO DE PELÍCULA
- 12 BOTÓN DE FECHA
- 13 BOTÓN DE TÍTULO
- 14 PUERTA DEL COMPARTIMIENTO DE PELÍCULA
- 15 COMPARTIMIENTO DE PELÍCULA
- 16 INTERRUPTOR DEL COMPARTIMIENTO DE PELÍCULA
- 17 BOTÓN DE ENTRADA/DISPARADOR AUTOMÁTICO

- 18 PUERTA DEL COMPARTIMIENTO DE BATERÍA
- 19 BOTÓN DE SELECCIÓN/FLASH
- 20 MONTAJE PARA TRÍPODE

Panel LCD

- 21 EXHIBICIÓN DE FECHA/HORA
- 22 INDICADOR DE IMPRESIÓN DELANTE/ATRÁS
- 23 EXHIBICIÓN DE SENSIBILIDAD ISO
- 24 INDICADOR DE SELECCIÓN DE TÍTULOS
- 25 INDICADOR DE VISTA DE NOCHE
- 26 SÍMBOLO DE BATERÍA
- 27 INDICADOR DE DISPARADOR AUTOMÁTICO
- 28 INDICADOR DE FLASH DE RELLENO
- 29 INDICADOR DE ENFOQUE INFINITO
- 30 INDICADOR DE FLASH AUTOMÁTICO
- 31 INDICADOR DE LA PRESENCIA DE PELÍCULA
- 32 SÍMBOLO DEL FLASH
- 33 CONTADOR DE CUADROS
- 34 INDICADOR DE FLASH APAGADO

COMO AJUSTAR LA CORREA DE LA CÁMARA

1. Pase el extremo corto de la correa debajo de la PRESILLA DE LA CORREA (7).
2. Ponga el extremo largo de la correa a través del corto.
3. Tire de la correa hasta que quede ajustada.

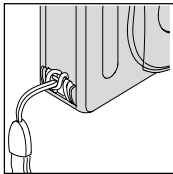
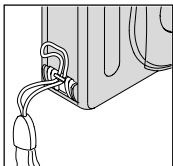

COMO CARGAR LA BATERÍA

Esta cámara utiliza una batería de litio de 3 voltios KODAK KCR2 (o su equivalente) que proporciona la energía necesaria para todas las funciones de la cámara.

1. Abra la PUERTA DEL COMPARTIMIENTO DE BATERÍA (18).

- Antes de retirar la batería usada, cierre la cubierta del lente/flash.

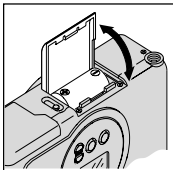

2. Coloque la batería en su compartimiento como aquí se indica.

3. Cierre la puerta a presión.

- Después que cargue la batería nueva en la cámara, necesitará volver a poner la fecha y hora.

Indicador de batería débil

Debe cambiar la batería cuando -

- el SÍMBOLO DE LA BATERÍA (26) “parpadea” en el PANEL LCD (10) o
- ninguno de los indicadores, excepto el símbolo “parpadeante” de la batería, aparece en el panel LCD y el DISPARADOR (1) no funciona.

Consejos para usar la batería

- Acuérdesse de llevar una batería de repuesto con usted en todo momento.
- Lea y siga todas las advertencias e instrucciones del fabricante de la batería.
- Mantenga las baterías fuera del alcance de los niños.
- No intente desarmar, recargar o causar un cortocircuito en la batería o exponerla a altas temperaturas o fuego.
- Antes de usarlas, guarde las batería en su empaque original.

Apagado automático

Cuando la cámara no se usa por aproximadamente 3 minutos, ésta se apagará automáticamente para conservar la energía de la batería. Para activar la cámara, puede oprimir cualquiera de los botones de control.

COMO CARGAR LA PELÍCULA

Puede cargar película en la cámara cuando la cámara esté ENCENDIDA o APAGADA.

1. Vire la cámara con lo de arriba hacia abajo y deslice la PALANCA DEL COMPARTIMIENTO DE PELÍCULA (16) PARA abrir la PUERTA DEL COMPARTIMIENTO DE PELÍCULA (14).

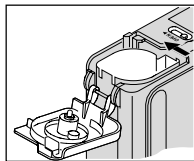

- La puerta del compartimento de película se abrirá solamente cuando el compartimento de película esté vacío o la película en la cámara está completamente rebobinada dentro del cartucho de la película.

2. Ponga el cartucho de película **completamente** en el COMPARTIMIENTO DE PELÍCULA (15).

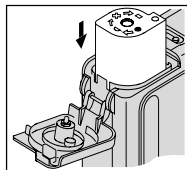

- Asegúrese que el Indicador del estado de película (FSI) en el cartucho de la película está en ● (posición #1) para un cartucho nuevo.

- No fuerce el cartucho de película en el compartimiento de película.

3. Cierre la puerta del compartimiento de película para comenzar el avance automático de la misma. El contador DE CUADROS **(33)** en el PANEL LCD **(10)** mostrará el número de exposiciones restantes.

COMO TOMAR FOTOGRAFÍAS

Puede tomar fotografías Clásicas (C) , Grupo/HDTV (H)*, y Panorámicas (P) usando el mismo cartucho de película. El costo del revelado de sus fotografías puede estar basado en el/los tamaño(s) del formato que usó cuando expuso la película.



1. Abra la CUBIERTA DELLENTE/FLASH **(2)** para alzar el flash y ENCENDER la cámara.
2. Mueva el INTERRUPTOR DE SELECCIÓN DE FORMATO **(3)** al formato deseado (C, H, o P). El visor cambiará y demostrará el campo de vista seleccionado.

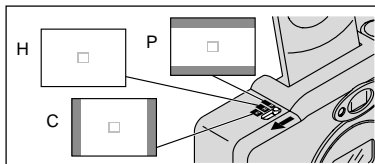

* Impresiones de Televisión de Alta Definición (HDTV) son del mismo aspecto proporcional como las capacidades interfaciales de la TV para CD.

3. Encuadre a su sujeto dentro del OCULAR DEL VISOR (9). Para una fotografía nítida, manténgase a una distancia mínima de 1.3 pies (0,4 m) de su sujeto.

4. Oprima parcialmente el DISPARADOR (1). Cuando la LÁMPARA DE FLASH/CÁMARA LISTA (8) brille verde, oprima completamente el disparador para tomar la fotografía (vea la tabla para las Señales de la lámpara de advertencia del flash).

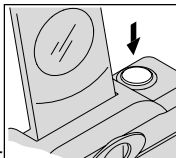

Como usar el cerrojo de enfoque

Esta cámara se enfoca automáticamente en cualquier objeto que aparezca en el círculo

de enfoque automático (AF) del ocular del visor. Para obtener una fotografía nítida, asegúrese que el sujeto a fotografiar esté dentro del círculo de enfoque automático (AF). Si desea tomar una fotografía con el sujeto fuera del círculo de enfoque automático (AF), use el cerrojo de enfoque de la siguiente manera:

1. Coloque el círculo de enfoque automático (AF) sobre el sujeto que quiera enfocar en la fotografía.

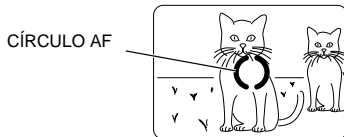

VISOR

Tamaños típicos de impresión de fotografías (formatos)

C	H	P
Clásica	Grupo (HDTV)	Panorámico
3.5 x 5" ó 4 x 6" (88,9 x 127 mm ó 102 x 152 mm)	3.5 x 6" ó 4 x 7" (88,9 x 152 mm ó 102 x 178 mm)	3.5 x 8.5" a 4 x 11.5" (88,9 x 216 mm a 102 x 292,7 mm)

NOTA: Su laboratorio de fotoacabado usualmente provee impresiones en los tamaños de 4 x 6, 4 x 7, y 4 x 11.5" (102 x 152, 102 x 178, y 102 x 292,7 mm). Algunos laboratorios locales de fotoacabado pueden ofrecer impresiones en los tamaños 3.5 x 5, 3.5 x 6, y 3.5 x 8.5 " (88,9 x 127, 88,9 x 152, y 88,9 x 216 mm).

2. Oprima parcialmente y mantenga oprimido el disparador (1) para asegurar la posición enfocada.

3. Con el disparador parcialmente oprimido, mueva la cámara hasta que el sujeto se encuentre en la posición que usted desee dentro del ocular del visor (9).

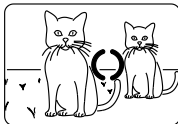

VISOR

4. Oprima **completamente** el disparador para tomar la fotografía.

Consejos útiles para obtener mejores fotografías

- Acérquese lo suficiente al sujeto a fotografiar de modo que éste ocupe todo el visor, **pero no más cerca de 1.3 pies (0,4 m)**.
- Tome fotografías al nivel del sujeto. Arrodílese para fotografiar niños y animales.
- Haga tomas verticales de sujetos altos y angostos, como cascadas, rascacielos o una persona sola.
- Agregue interés a sus fotografías incluyendo una rama, una ventana o una cerca.
- Manténgase de espaldas al sol. Así se logra mejor iluminación.

COMO TOMAR FOTOGRAFÍAS CON FLASH

A poca luz, ya sea en interiores, en exteriores donde hay mucha sombra o en días oscuros o nublados, necesitará usar el flash. Su cámara incluye un flash automático el cual se dispara cuando es necesario. El flash que se levanta automáticamente también ayuda a reducir al mínimo los ojos rojos en fotografías con flash y prevenir que el lente sea obstruido por su mano.

1. Abra la CUBIERTA DEL LENTE/FLASH (2) para levantar el flash y para ENCENDER la cámara.

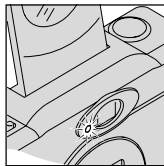

2. Encuadre su sujeto dentro del OCULAR DEL VISOR (9).

3. Oprima parcialmente el DISPARADOR (1). Cuando la LÁMPARA DE FLASH/CÁMARA LISTA (8) brille verde, oprima completamente el disparador para tomar la fotografía (vea las **Señales de la lámpara de advertencia del flash**).

4. Mantenga el sujeto a fotografiar dentro del alcance indicado para la sensibilidad de la película en su cámara (vea **Distancia del sujeto al flash**). No tome fotografías a más distancia de la indicada o sus fotografías saldrán oscuras.

Señales de la lámpara de advertencia del flash

Indicador luminoso	Situación
Brilla verde	El flash está completamente cargado
"Parpadea" verde	Advertencia de movimiento de la cámara*
Brilla rojo	El sujeto está más cerca de 1.3 pies (0,4m)*
"Parpadea" rojo	El flash no está cargado completamente*

* Vea la tabla de **PROBLEMAS Y SOLUCIONES** para más información.

Distancia del sujeto al flash

Sensibilidad ISO de la película	Distancia del sujeto al flash
50	1.3 a 9 pies (0,4 a 2,7 m)
100	1.3 a 13 pies (0,4 a 4,0 m)
200	1.3 a 18 pies (0,4 a 5,5 m)
400	1.3 a 26 pies (0,4 a 7,9 m)
800	1.3 a 36 pies (0,4 a 11 m)
1600	1.3 a 52 pies (0,4 a 15,8 m)

COMO SELECCIONAR LOS MODOS DE FLASH Y ENFOQUE INFINITO

Además del modo de flash automático, puede seleccionar los modos de flash de relleno, flash apagado, vista de noche, y enfoque infinito.

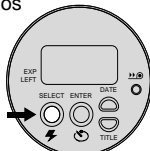

Oprima el **BOTÓN DE SELECCIÓN/FLASH (19)** hasta que el indicador que usted desee aparezca en el **PANEL LCD (10)**.

Los modos de flash y enfoque infinito se mantendrán encendidos después que se tome la fotografía. Para cancelar esta selección, oprima el botón de selección/flash o cierre y vuelva a abrir la cubierta del lente/flash para regresar al modo de flash automático.

Flash de relleno FILL

En escenas interiores o exteriores de mucho contraste, sombras (especialmente en las caras) pueden ser causadas cuando los sujetos tienen como iluminación de fondo una luz brillante (contraluz). Use el flash de relleno para aclarar estas sombras.

1. Abra la **CUBIERTA DELLENTE/FLASH (2)** para levantar el flash y para **ENCENDER** la cámara.

2. Oprima repetidamente el BOTÓN DE SELECCIÓN/FLASH **(19)** hasta que el INDICADOR DE FLASH DE RELLENO **(28)** aparezca en el PANEL LCD **(10)**.
3. Encadre su sujeto dentro del OCULAR DEL VISOR **(9)**.
4. Oprima parcialmente el DISPARADOR **(1)**. Cuando la LÁMPARA DE FLASH/CÁMARA LISTA **(8)** brille verde, oprima completamente el disparador para tomar la fotografía.

Flash apagado OFF

Cuando no quiera usar el flash, especialmente en interiores donde el uso del flash está prohibido, como en teatros y museos, o cuando quiera fotografiar escenas en penumbras, o sujetos que se encuentran fuera del alcance del flash, o capturar el ambiente con la luz existente, use la función de flash apagado. Use un trípode o coloque la cámara sobre otra base firme, y use película de alta sensibilidad de ISO porque la mayor probabilidad es que, por la noche, la abertura del diafragma será lenta.

1. Abra la CUBIERTA DEL LENTE/FLASH **(2)** para levantar el flash y para ENCENDER la cámara.

2. Oprima repetidamente el BOTÓN DE SELECCIÓN/FLASH **(19)** hasta que el INDICADOR DE FLASH APAGADO **(34)** aparezca en el PANEL LCD **(10)**.
3. Encadre su sujeto dentro del OCULAR DEL VISOR **(9)**.
4. Oprima el DISPARADOR **(1)** para tomar la fotografía.

Vista de noche



Para que usted pueda tomar fotografías bellas de personas a la puesta del sol o por la noche, en este modo la cámara crea un balance entre el flash y la luz presente. Use un trípode o coloque la cámara sobre otra base firme y use película de alta sensibilidad de ISO porque la mayor probabilidad es que, por la noche, la abertura del diafragma será lenta.

1. Abra la CUBIERTA DEL LENTE/FLASH **(2)** para levantar el flash y para ENCENDER la cámara.
2. Oprima repetidamente el BOTÓN DE SELECCIÓN/FLASH **(19)** hasta que el INDICADOR DE VISTA DE NOCHE **(25)** aparezca en el PANEL LCD **(10)**.

3. Encadre su sujeto dentro del OCULAR DEL VISOR (9).

4. Oprima el DISPARADOR (1) para tomar la fotografía.

Enfoque infinito

En este modo usted puede capturar fotografías nítidas de escenas a mucha distancia cuando tome fotografías en exteriores.

1. Abra la CUBIERTA DEL LENTE/FLASH (2) para levantar el flash y para ENCENDER la cámara.
2. Oprima repetidamente el BOTÓN DE SELECCIÓN/FLASH (19) hasta que el INDICADOR DE ENFOQUE INFINITO (29) aparezca en el PANEL LCD (10).
3. Encadre su sujeto dentro del OCULAR DEL VISOR (9).
4. Oprima el DISPARADOR (1) para tomar la fotografía.

COMO USAR EL DISPARADOR AUTOMÁTICO



Use esta característica para incluirse en las fotografías.

1. Use el MONTAJE PARA TRÍPODE (20) para montar la cámara en el tripié o coloque la cámara sobre otra base firme
2. Abra la CUBIERTA DEL LENTE/FLASH (2) para levantar el flash y para ENCENDER la cámara.
3. Oprima el BOTÓN DE ENTRADA/DISPARADOR AUTOMÁTICO (17).
4. Encadre su sujeto dentro del OCULAR DEL VISOR (9).
5. Oprima el DISPARADOR (1). La LÁMPARA DE DISPARADOR AUTOMÁTICO (4) en el frente de la cámara parpadeará por aproximadamente 10 segundos antes de tomar la fotografía.
 - Para cancelar el modo de disparador automático antes de tomar la fotografía, oprima el botón de entrada/disparador automático o cierre la cubierta del lente flash.
 - Después que tome la fotografía, el disparador automático se cancela automáticamente.

COMO IMPRIMIR LA FECHA Y HORA

Las cámaras tradicionales imprimen la información de la fecha y/u hora directamente en la película. Su cámara usa la característica de la franja magnética en la película para registrar la información de fecha y hora, la cual su fotoprocador puede imprimir en el frente y la parte de atrás o solamente la parte de atrás de sus fotografías. Esta cámara tiene un reloj de cuarzo y un calendario automático hasta el año 2029.

Como fijar la fecha y hora

Usted puede registrar la fecha en tres formatos distintos: (año/mes/día, mes/día/año, o día/mes/año) y la hora (hora/minuto) en el frente y la parte de atrás o solamente la parte de atrás de su fotografía.

1. Oprima repetidamente el **BOTÓN DE FECHA (12)** para ver la lista y seleccionar el formato deseado para la impresión de la fecha y hora.

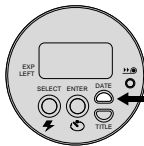

- "B F" en el panel LCD indica la opción de imprimir en el frente y la parte de atrás de su fotografía; "B" indica la opción de imprimir solamente en la parte de atrás.

2. Oprima y mantenga oprimido el botón de fecha hasta que el/los primer(os) número(s) en el modo de la opción de fecha "parpadee(n)".

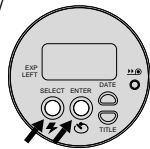

3. Oprima el **BOTÓN DE SELECCIÓN/FLASH (19)** para cambiar el/los número(s).
4. Oprima el **BOTÓN DE ENTRADA/DISPARADOR AUTOMÁTICO (17)** para guardar el/los número(s) seleccionado(s) y para activar el/los próximo(s) número(s) "parpadeante(s)" y fijar la fecha u hora (vuelva a usar los pasos 2 y 3 hasta completar su selección).

COMO FIJAR EL IDIOMA

El inglés usado en los Estados Unidos es el idioma inicialmente programado en la memoria de esta cámara o usted puede cambiar el código para el idioma usando "FrE" para francés, "SPA" para español, "GEr" para alemán o "JP" para japonés (katakana).

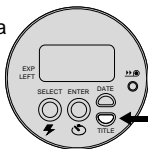

1. Oprima y mantenga oprimido el BOTÓN DE TÍTULO (13) por aproximadamente 2 segundos. El número del título y el indicador DE SELECCIÓN DE TÍTULOS (24) "parpadeará" en el panel LCD (10).

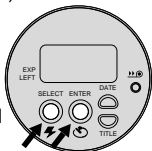

2. Oprima el BOTÓN DE ENTRADA/DISPARADOR AUTOMÁTICO (17). El código del idioma y el indicador DE SELECCIÓN DE TÍTULO (24) "parpadeará".
3. Oprima repetidamente el BOTÓN DE SELECCIÓN/FLASH (19) para seleccionar el código del idioma deseado.
4. Oprima el botón de registrar/disparador automático para fijar la información.

COMO IMPRIMIR EL TÍTULO DE LA IMPRESIÓN

Antes de tomar la fotografía, usted puede escoger un título ya impreso de la **Lista de selección de títulos** y escoger un idioma (ver **Como fijar el idioma**). El título que seleccione será

registrado en la franja magnética de la película. Un laboratorio certificado en el Advanced Photo System imprimirá el título seleccionado en la parte de atrás de su fotografía.



1. Oprima y mantenga oprimido el BOTÓN DE TÍTULO (13) por aproximadamente 2 segundos. El número del título y el indicador DE SELECCIÓN DE TÍTULOS (24) "parpadeará" en el PANEL LCD (10).

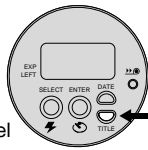

2. Oprima el BOTÓN DE SELECCIÓN/FLASH (19) para seleccionar el número del título (vea la **Lista de selección de títulos** para el número del título deseado).

3. Oprima el BOTÓN DE ENTRADA/DISPARADOR AUTOMÁTICO (17) dos veces para fijar el título.

- La selección de impresión de títulos se cancela después que se toma la fotografía.

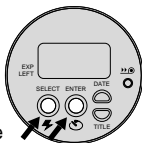

Lista de selección de títulos

La siguiente tabla indica los números de los títulos guardados en la memoria de la cámara.

Número de título	Título
01	Cumpleaños
02	Vacaciones
03	Boda
04	Graduación
05	Felicidades
06	Navidad
07	Fiesta
08	Te quiero
09	Amigos
10	Familia

COMO DESCARGAR LA PELÍCULA

Rebobinado automático

Esta cámara automáticamente rebobina la película una vez que se haya tomado la última fotografía.

1. Espere a que la película se rebobine completamente dentro del cartucho y a que el motor se detenga.
 - Cuando el motor se detenga, el CONTADOR DE CUADROS (33) indicará "0".
2. Deslice el INTERRUPTOR DEL COMPARTIMIENTO DE PELÍCULA (16) para abrir la PUERTA DEL COMPARTIMIENTO DE PELÍCULA (14) y desplazar parcialmente la película.
3. Retire el cartucho de película de la cámara y vuelva a cargarla con un rollo nuevo de película KODAK ADVANTIX.
 - El FSI en el cartucho de película completamente expuesto estará en 6 (posición #3) y el panel LCD demostrará "E".

Rebobinado manual



Si no desea tomar el rollo completo de fotografías, usted puede manualmente activar el proceso de rebobinado automático.

1. Oprima el BOTÓN DE REBOBINADO DE PELÍCULA (11) para comenzar el rebobinado automático de la película.

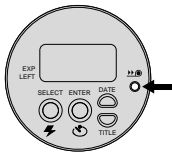

2. Vea los pasos 1–3 del **Rebobinado automático**.

NOTA: Para la toma continua de fotografías, no puede volver a cargar película parcialmente expuesta en esta cámara.

CUIDADO DE LA CÁMARA

1. Proteja la cámara del polvo, humedad, golpe repentino, y calor excesivo.

PRECAUCIÓN: No use solventes o soluciones ásperas o abrasivas en el cuerpo de la cámara.

2. Si el lente se ve sucio, cúbralo con su aliento para empañarlo y limpie la superficie cuidadosamente con un paño suave que no tenga pelusas o con un pañuelo especialmente diseñado para la limpieza de lentes. Nunca limpie el lente en seco.

PRECAUCIÓN: No use solventes o soluciones que no hayan sido diseñadas para la limpieza de lentes de cámaras. No use pañuelos con químicos diseñados para la limpieza de gafas.

3. Remueva la batería cuando vaya a guardar la cámara por un largo período.

PRECAUCIÓN: Para prevenir la posibilidad de daño y choque eléctrico, no trate, usted mismo, de desarmar o reparar la cámara o la unidad del flash.

PROBLEMAS Y SOLUCIONES

Problema	Causa probable	Solución
La cámara no funciona	La batería está débil, descargada, mal colocada, o falta colocarla	Reemplace o vuelva a cargar la batería
La película no avanza o se rebobina	La batería está débil, descargada, mal colocada, o falta colocarla	Reemplace o vuelva a cargar la batería
El Panel LCD está en blanco	La batería está débil, descargada, mal colocada, o falta colocarla	Reemplace o vuelva a cargar la batería
	La cámara está en el modo de apagado automático	Oprima el botón selector de modo o cierre y vuelva a abrir la cubierta del lente/flash
	La cubierta del lente/flash está cerrada	Abra la cubierta del lente/flash
La lámpara de flash/cámara lista "parpadea" rojo	El flash no está completamente cargado	Espere a que la lámpara brille verde
La lámpara de flash/cámara lista "parpadea" verde	No hay suficiente luz	Use la característica de flash de relleno y vuelva a componer la fotografía
	Movimiento de la cámara	Mantenga la cámara firme
La lámpara de flash/cámara lista brilla rojo	El sujeto está muy cerca de la cámara	Mueva el sujeto hacia atrás y vuelva a componer la fotografía
El indicador de la presencia de la película "parpadea" en el panel LCD	Cargada con película expuesta (X), parcialmente expuesta (◐), o película procesada (■)	Solamente ponga película nueva (●) en la cámara
La puerta del compartimiento de película no abre	El compartimiento de película está cargado con un cartucho de película	Oprima el botón de rebobinado (vea Rebobinado manual) o continúe tomando fotografías

ESPECIFICACIONES

Tipo de película:	Película KODAK ADVANTIX para fotografías a color y blanco y negro
Lente:	Enfoque automático 28 mm motorizado, <i>f</i> /3.5 lente KODAK EKTANAR, todo de vidrio
Sistema de enfoque:	130 zonas, activo AF
Enfoque:	1.3 pies (0,4 m) a infinito
Visor:	Imagen real con formato C, H, & P
Sensibilidad de película:	DXIX (ISO) 50–1600 para fotografías a color y blanco y negro
Unidad del flash:	Integrado, flash KODAK SENSALITE™
Alcance del flash (ISO 200):	1.3–18 pies (0,4–5,5 m)
Abertura de diafragma:	<i>f</i> /3.5– <i>f</i> /11
Obturador:	Programado, obturador con apertura de diafragma 1/4–1/500 segundos
Fuente de energía:	Primaria: una batería de litio de 3 voltios KODAK KCR2 (o su equivalente)
Dimensiones:	3.6 x 2.3 x 1.3" (92 x 61,5 x 34 mm)
Peso:	4.2 onzas (120 g) sin película ni batería

El símbolo y logotipo de Kodak, Advantix, Ektanar, Sensalite, y el
Advanced Photo System son marcas registradas